



MANUEL DU PROPRIÉTAIRE

***XJR1300***

***XJR1300***

5WM-28199-F3

## DECLARATION of CONFORMITY

We

Company: MORIC CO., LTD.

Address: 1450-6 Mori Mori-Machi Shuchi-gun Shizuoka 437-0292 Japan

Hereby declare that the product:

Kind of equipment: IMMOBILIZER

Type-designation: 5SL-00

is in compliance with following norm(s) or documents:

R&TTE Directive(1999/5/EC)

EN300 330-2 v1.1.1(2001-6), EN60950(2000)

Two or Three-Wheel Motor Vehicles Directive(97/24/EC: Chapter 8, EMC)

Place of issue: Shizuoka, Japan

Date of issue: 1 Aug. 2002

### Revolution record

| No. | Contents   | Date        |
|-----|--|-------------|
| 1   | To change contact person and integrate type-designation. | 9 Jun. 2005 |

General manager of quality assurance div.

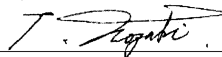
9/1 Jun/2005  

representative name and signature

MORIC CO., LTD.

1450-6 Mori-machi Shuchi-gun Shizuoka 437-0292 JAPAN Telephone +81-538-85-0757 Facsimile +81-538-85-0456

URL: <http://www.moric-jp.com>

## DÉCLARATION DE CONFORMITÉ

Nous, la

Société : MORIC CO., LTD.

Adresse : 1450-6 Mori Mori-Machi Shuchi-gun Shizuoka 437-0292 Japon

Déclarons par la présente, que le produit :

Type d'appareil : IMMOBILISATEUR

Type/désignation : 5SL-00

est conforme aux normes ou documents suivants :

Directive R&TTE (1999/5/CE)

EN300 330-2 v1.1.1 (2001-6), EN60950 (2000)

Directive concernant les véhicules motorisés à deux ou trois roues (97/24/CE : Chapitre 8, EMC)

Ville : Shizuoka, Japon

Date : 1 août 2002

### Journal des modifications

| N° | Contenu  | Date        |
|----|--|-------------|
| 1  | Pour changer le contact et intégrer le type et la désignation. | 9 juin 2005 |

Directeur Général de la division Assurance Qualité

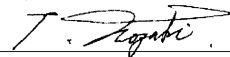
9/1 Jun/2005  

Nom et signature du mandataire

MORIC CO., LTD.

1450-6 Mori-machi Shuchi-gun Shizuoka 437-0292 JAPON Téléphone +81-538-85-0757 Télécopie +81-538-85-0456

URL: <http://www.moric-jp.com>

Bienvenue dans l'univers des deux roues de Yamaha !

Le modèle XJR1300 est le fruit de la vaste expérience de Yamaha dans l'application des technologies de pointe à la conception et à la construction de produits de qualité supérieure et qui a valu à Yamaha sa réputation dans ce domaine.

Afin de tirer le meilleur parti de toutes les possibilités de la XJR1300, il faut prendre le temps de lire attentivement ce manuel. Le manuel du propriétaire contient non seulement les instructions relatives à l'utilisation, aux contrôles et à l'entretien de cette moto, mais aussi d'importantes consignes de sécurité destinées à protéger le pilote et les tiers contre les accidents.

Ce manuel offre en outre de nombreux conseils qui, s'ils sont bien suivis, permettront de conserver le véhicule en parfait état de marche.



Si la moindre question se pose, il ne faut pas hésiter à consulter un concessionnaire Yamaha.

L'équipe Yamaha espère que cette moto procurera à son utilisateur un plaisir de conduite et une sécurité maximum kilomètre après kilomètre. Ne pas oublier toutefois que la sécurité doit rester la première priorité de tout bon motocycliste !

# INFORMATIONS IMPORTANTES CONCERNANT LE MANUEL

FAU10151

Les informations particulièrement importantes sont repérées par les notations suivantes :

|   |   |
|---|---|
|                       | <b>Le symbole de danger incite à ÊTRE VIGILANT AFIN DE GARANTIR LA SÉCURITÉ !</b>   |
|  <b>AVERTISSEMENT</b> | <b>Le non-respect des instructions données sous un AVERTISSEMENT peut entraîner des blessures graves ou la mort du pilote, d'une personne se trouvant à proximité ou d'une personne inspectant ou réparant la moto.</b> |
| <b>ATTENTION:</b>   | <b>La mention ATTENTION indique les précautions particulières à prendre pour éviter d'endommager la moto.</b>   |
| <b>N.B.:</b>  | Un N.B. fournit les renseignements nécessaires à la clarification et la simplification des divers travaux.  |

**N.B.:**

- Ce manuel fait partie intégrante de la moto et devra être remis à l'acheteur en cas de vente ultérieure du véhicule.
- Yamaha est sans cesse à la recherche d'améliorations dans la conception et la qualité de ses produits. Par conséquent, bien que ce manuel contienne les informations les plus récentes disponibles au moment de l'impression, il peut ne pas refléter de petites modifications apportées ultérieurement à ce modèle. Au moindre doute concernant le fonctionnement ou l'entretien du véhicule, ne pas hésiter à consulter un concessionnaire Yamaha.

FWA10030

 **AVERTISSEMENT**

**LIRE ATTENTIVEMENT CE MANUEL DANS SON INTÉGRALITÉ AVANT D'UTILISER LA MOTO.**

\* Le produit et les caractéristiques peuvent être modifiés sans préavis.

# **INFORMATIONS IMPORTANTES CONCERNANT LE MANUEL**

---

---

FAU10200

**XJR1300  
MANUEL DU PROPRIÉTAIRE  
© 2005 par Yamaha Motor Co., Ltd.  
1<sup>re</sup> édition, juillet 2005  
Tous droits réservés  
Toute réimpression ou utilisation  
non autorisée sans la permission écrite  
de la Yamaha Motor Co., Ltd.  
est formellement interdite.  
Imprimé au Japon**

# TABLE DES MATIÈRES

|   |      |   |      |  |      |
|---|------|---|------|--|------|
| <b>CONSIGNES DE SÉCURITÉ</b> .....                        | 1-1  | Accroche-casque .....                                 | 3-15 | Tableau des entretiens et<br>graissages périodiques .....      | 6-2  |
| <b>DESCRIPTION</b> .....                                  | 2-1  | Compartiment de rangement .....                       | 3-15 | Dépose et repose des caches .....                              | 6-6  |
| Vue gauche .....  | 2-1  | Réglage de la fourche .....                           | 3-16 | Contrôle des bougies .....                                     | 6-8  |
| Vue droite .....  | 2-2  | Réglage des combinés ressort-<br>amortisseur .....    | 3-16 | Huile moteur et élément de filtre à<br>huile .....             | 6-9  |
| Commandes et instruments.....                             | 2-3  | Supports de sangle de fixation<br>des bagages .....   | 3-18 | Nettoyage de l'élément du filtre à<br>air .....                | 6-12 |
| <b>COMMANDES ET INSTRUMENTS</b> ...                       | 3-1  | Béquille latérale .....                               | 3-18 | Réglage des carburateurs .....                                 | 6-13 |
| Immobilisateur antivol .....                              | 3-1  | Coupe-circuit d'allumage .....                        | 3-19 | Réglage du régime de ralenti du<br>moteur .....                | 6-13 |
| Contacteur à clé/antivol .....                            | 3-2  | <b>CONTRÔLES AVANT</b>                                |      | Contrôle du jeu de câble des<br>gaz .....                      | 6-14 |
| Témoins et témoins d'alerte .....                         | 3-3  | <b>UTILISATION</b> .....                              | 4-1  | Jeu des soupapes .....   | 6-14 |
| Compteur de vitesse .....                                 | 3-5  | Points à contrôler avant chaque<br>utilisation .....  | 4-2  | Pneus .....  | 6-14 |
| Compte-tours .....  | 3-5  | <b>UTILISATION ET CONSEILS</b>                        |      | Roues coulées .....  | 6-17 |
| Système embarqué de diagnostic<br>de pannes .....         | 3-5  | <b>IMPORTANTES CONCERNANT LE</b>                      |      | Levier d'embrayage .....                                       | 6-17 |
| Écran multifonction .....                                 | 3-6  | <b>PILOTAGE</b> .....                                 | 5-1  | Réglage du contacteur de feu<br>stop sur frein arrière .....   | 6-17 |
| Alarme antivol (en option) .....                          | 3-7  | Mise en marche d'un moteur<br>froid .....             | 5-1  | Contrôle des plaquettes de frein<br>avant et arrière .....     | 6-18 |
| Combinés de contacteurs .....                             | 3-7  | Mise en marche d'un moteur<br>chaud .....             | 5-2  | Contrôle du niveau du liquide de<br>frein et d'embrayage ..... | 6-18 |
| Levier d'embrayage .....                                  | 3-9  | Passage des vitesses .....                            | 5-3  | Changement du liquide de frein<br>et d'embrayage .....         | 6-20 |
| Sélecteur .....   | 3-9  | Comment réduire sa<br>consommation de carburant ..... | 5-3  | Tension de la chaîne de<br>transmission .....                  | 6-20 |
| Levier de frein .....                                     | 3-10 | Rodage du moteur .....                                | 5-4  | Nettoyage et graissage de la<br>chaîne de transmission .....   | 6-21 |
| Pédale de frein .....                                     | 3-10 | Stationnement .....                                   | 5-4  | Contrôle et lubrification des<br>câbles .....                  | 6-22 |
| Bouchon de réservoir de<br>carburant .....                | 3-11 | <b>ENTRETIENS PÉRIODIQUES ET</b>                      |      |  |      |
| Carburant .....   | 3-11 | <b>PETITES RÉPARATIONS</b> .....                      | 6-1  |  |      |
| Durite de mise à l'air de réservoir<br>de carburant ..... | 3-12 | Trousse de réparation .....                           | 6-1  |  |      |
| Pot catalytique .....                                     | 3-13 |   |      |  |      |
| Robinet de carburant .....                                | 3-13 |   |      |  |      |
| Starter .....   | 3-14 |   |      |  |      |
| Selle .....   | 3-14 |   |      |  |      |

# TABLE DES MATIÈRES

|   |      |
|---|------|
| Contrôle et lubrification de la poignée et du câble des gaz .....     | 6-22 |
| Contrôle et lubrification de la pédale de frein et du sélecteur ..... | 6-23 |
| Contrôle et lubrification des leviers de frein et d'embrayage .....   | 6-23 |
| Contrôle et lubrification des béquilles centrale et latérale .....    | 6-24 |
| Lubrification des pivots du bras oscillant .....                      | 6-24 |
| Contrôle de la fourche .....  | 6-25 |
| Contrôle de la direction .....  | 6-25 |
| Contrôle des roulements de roue .....                                 | 6-26 |
| Batterie .....  | 6-26 |
| Remplacement des fusibles .....                                       | 6-27 |
| Remplacement de l'ampoule du phare .....                              | 6-28 |
| Remplacement d'une ampoule de feu arrière/stop .....                  | 6-29 |
| Remplacement d'une ampoule de clignotant .....                        | 6-30 |
| Remplacement de l'ampoule de la veilleuse .....                       | 6-30 |
| Roue avant .....  | 6-31 |
| Roue arrière .....  | 6-32 |
| Diagnostic de pannes .....  | 6-33 |
| Schéma de diagnostic de pannes .....                                  | 6-34 |

|   |     |
|---|-----|
| <b>SOIN ET REMISAGE DE LA MOTO</b> .....    | 7-1 |
| Soin .....                                  | 7-1 |
| Remisage .....                              | 7-3 |
| <b>CARACTÉRISTIQUES</b> .....               | 8-1 |
| <b>RENSEIGNEMENTS COMPLÉMENTAIRES</b> ..... | 9-1 |
| Numéros d'identification .....              | 9-1 |



# CONSIGNES DE SÉCURITÉ

FAU10251

1

LES MOTOS SONT DES VÉHICULES MONOVOIES. LEUR SÉCURITÉ DÉPEND DE TECHNIQUES DE CONDUITE ADÉQUATES ET DES CAPACITÉS DU CONDUCTEUR. TOUT CONDUCTEUR DOIT PRENDRE CONNAISSANCE DES EXIGENCES SUIVANTES AVANT DE PRENDRE LA ROUTE.

LE PILOTE DOIT :

- S'INFORMER CORRECTEMENT AUPRÈS D'UNE SOURCE COMPÉTENTE SUR TOUS LES ASPECTS DE L'UTILISATION D'UNE MOTO.
- OBSERVER LES AVERTISSEMENTS ET PROCÉDER AUX ENTRETIENS PRÉCONISÉS DANS LE MANUEL DU PROPRIÉTAIRE.
- SUIVRE DES COURS AFIN D'APPRENDRE À MAÎTRISER LES TECHNIQUES DE CONDUITE SÛRES ET CORRECTES.
- FAIRE RÉVISER LE VÉHICULE PAR UN MÉCANICIEN COMPÉTENT AUX INTERVALLES INDIQUÉS DANS LE MANUEL DU PROPRIÉTAIRE OU LORSQUE L'ÉTAT DE LA MÉCANIQUE L'EXIGE.

## Conduite en toute sécurité

- Toujours effectuer les contrôles avant utilisation. Un contrôle méticuleux peut permettre d'éviter des accidents.
- Cette moto est conçue pour le transport du pilote et d'un passager.
- La plupart des accidents de circulation entre voitures et motos sont dus au fait que les automobilistes ne voient pas les motos. En se faisant bien voir, on peut diminuer les risques d'accident.

### Dès lors :

- Porter une combinaison de couleur vive.
- Être très prudent à l'approche des carrefours, car c'est aux carrefours que la plupart des accidents se produisent.
- Rouler dans le champ de visibilité des automobilistes. Éviter de rouler dans leur angle mort.
- De nombreux accidents sont dus au manque d'expérience du pilote. Ce sont, en effet, les motocyclistes qui n'ont pas un permis spécial pour véhicules à deux roues qui ont le plus d'accidents.
  - Ne pas rouler avant d'avoir acquis un permis de conduire et ne prêter sa moto qu'à des pilotes expérimentés.

- Connaître ses limites et ne pas se surestimer. Afin d'éviter un accident, se limiter à des manœuvres que l'on peut effectuer en toute confiance.
- S'exercer à des endroits où il n'y a pas de trafic tant que l'on ne s'est pas complètement familiarisé avec la moto et ses commandes.
- De nombreux accidents sont provoqués par des erreurs de conduite du pilote de moto. Une erreur typique consiste à prendre un virage trop large en raison d'une VITESSE EXCESSIVE ou un virage trop court (véhicule pas assez incliné pour la vitesse).
  - Toujours respecter les limites de vitesse et ne jamais rouler plus vite que ne le permet l'état de la route et le trafic.
  - Toujours signaler clairement son intention de tourner ou de changer de bande de circulation. Rouler dans le champ de visibilité des automobilistes.





- La posture du pilote et celle du passager est importante pour le contrôle correct du véhicule.
  - Le pilote doit garder les deux mains sur le guidon et les deux pieds sur les repose-pieds afin de conserver le contrôle de la moto.
  - Le passager doit toujours se tenir des deux mains, soit au pilote, soit à la poignée du passager ou à la poignée de manutention, si le modèle en est pourvu, et garder les deux pieds sur les repose-pieds du passager.
  - Ne jamais prendre en charge un passager qui ne puisse placer fermement ses deux pieds sur les repose-pieds.
- Ne jamais conduire après avoir absorbé de l'alcool, certains médicaments ou des drogues.
- Cette moto est conçue pour être utilisée sur route exclusivement. Elle ne convient pas pour une utilisation tout-terrain.
- Toujours porter un casque homologué.
- Porter une visière ou des lunettes de protection. Si les yeux ne sont pas protégés, le vent risque de troubler la vue et de retarder la détection des obstacles.
- Porter des bottes, une veste, un pantalon et des gants solides pour se protéger des éraflures en cas de chute.
- Ne jamais porter des vêtements lâches, car ceux-ci pourraient s'accrocher aux leviers de commande, aux repose-pieds ou même aux roues, ce qui risque d'être la cause d'un accident.
- Ne jamais toucher le moteur ou l'échappement pendant ou après la conduite. Ils peuvent devenir très chauds et occasionner des brûlures. Toujours porter des vêtements de protection qui couvrent les jambes, les chevilles et les pieds.
- Les consignes ci-dessus s'adressent également au passager.

## Équipement

La plupart des accidents mortels en moto résultent de blessures à la tête. Le port du casque est le seul moyen d'éviter ou de limiter les blessures à la tête.

## Modifications

Des modifications non approuvées par Yamaha ou le retrait de pièces d'origine peuvent rendre la conduite de la moto dan-

gereuse et être la cause d'accidents graves. Certaines modifications peuvent, en outre, rendre l'utilisation de la moto illégale.

## Charge et accessoires

Le fait de monter des accessoires ou de fixer des bagages sur la moto peut réduire sa stabilité et sa maniabilité si la répartition du poids est modifiée. Afin d'éviter tout risque d'accident, monter accessoires et bagages avec beaucoup de soin. Redoubler de prudence lors de la conduite d'une moto chargée d'accessoires ou de bagages. Voici quelques directives à suivre concernant les accessoires et le chargement :

### Charge

S'assurer que le poids total du pilote, du passager, des bagages et des accessoires ne dépasse pas la charge maximum.

**Charge maximale:**  
203 kg (448 lb)

Même lorsque cette limite de poids n'est pas dépassée, garder les points suivants à l'esprit :

- Les bagages et les accessoires doivent être fixés aussi bas et près de la moto que possible. S'efforcer de répartir au mieux le poids de façon égale des deux côtés de la moto afin de ne pas la déséquilibrer.



# CONSIGNES DE SÉCURITÉ

1

- Un déplacement soudain du chargement peut créer un déséquilibre. S'assurer que les accessoires et les bagages sont correctement attachés avant de prendre la route. Contrôler fréquemment les fixations des accessoires et des bagages.
- Ne jamais placer des objets lourds ou volumineux sur le guidon, la fourche ou le garde-boue avant. Ces objets (ex. : sac de couchage, sac à dos ou tente) peuvent déstabiliser la direction et rendre le maniement plus difficile.

## Accessoires

Des accessoires Yamaha d'origine sont disponibles. Ceux-ci sont spécialement conçus pour cette moto. Yamaha ne pouvant tester tous les accessoires disponibles sur le marché, le propriétaire est personnellement responsable de la sélection, du montage et de l'utilisation d'accessoires d'autres marques. Sélectionner et monter judicieusement tout accessoire.

Respecter les conseils suivants lors du montage d'accessoires, ainsi que ceux donnés à la section "Charge".

- Ne jamais monter d'accessoires ou transporter de bagages qui pourraient nuire au bon fonctionnement de la moto. Examiner soigneusement les accessoires avant de les monter pour

s'assurer qu'ils ne réduisent en rien la garde au sol, l'angle d'inclinaison dans les virages, le débattement limite de la suspension, la course de la direction ou le fonctionnement des commandes. Vérifier aussi qu'ils ne cachent pas les feux et catadioptres.

- Les accessoires montés sur le guidon ou autour de la fourche peuvent créer des déséquilibres dus à une mauvaise distribution du poids ou à des changements d'ordre aérodynamique. Si des accessoires sont montés sur le guidon ou autour de la fourche, ils doivent être aussi légers et compacts que possible.
- Des accessoires volumineux risquent de gravement réduire la stabilité de la moto en raison d'effets aérodynamiques. Le vent peut avoir tendance à soulever la moto et le vent latéral peut la rendre instable. De tels accessoires peuvent également rendre le véhicule instable lors du croisement ou du dépassement de camions.
- Certains accessoires peuvent forcer le pilote à modifier sa position de conduite. Une position de conduite incorrecte réduit la liberté de mouvement du pilote et peut limiter son

contrôle du véhicule. De tels accessoires ne sont donc pas recommandés.

- La prudence est de rigueur lors de l'installation de tout accessoire électrique supplémentaire. Si les accessoires excèdent la capacité du système électrique de la moto, une panne électrique peut résulter, ce qui risque de provoquer des problèmes d'éclairage et une perte de puissance du moteur.

## **Essence et gaz d'échappement**

- **L'ESSENCE EST UN PRODUIT TRÈS INFLAMMABLE :**
  - Toujours couper le moteur avant de faire le plein.
  - Bien veiller à ne pas renverser d'essence sur le moteur et sur les éléments de l'échappement.
  - Ne pas faire le plein en fumant ou à proximité d'une flamme.
- Ne jamais mettre le moteur en marche ou le laisser tourner dans un local fermé. Les gaz d'échappement sont toxiques et peuvent entraîner une perte de connaissance et même la mort en peu de temps. Ne laisser tourner le moteur que dans un endroit bien ventilé.



- Toujours couper le moteur et retirer la clé de contact avant de laisser la moto sans surveillance. Au moment de se garer, garder les points suivants à l'esprit :
  - Comme le moteur et les éléments de l'échappement peuvent devenir brûlants, il convient de se garer de façon à ce que les piétons ou les enfants ne risquent pas de toucher ces éléments.
  - Ne pas garer la moto dans une descente ou sur un sol meuble, car elle pourrait facilement se renverser.
  - Ne pas garer la moto près d'une source de flammes ou d'étincelles (ex. : un poêle au pétrole ou un brasier quelconque), afin d'éviter tout risque d'incendie.
- Lors du transport de la moto dans un autre véhicule, s'assurer qu'elle est bien à la verticale et que le robinet de carburant est bien à la position "ON" ou "RES" (pour les robinets à dépression) ou "OFF" (pour les robinets manuels). Si le véhicule est incliné, l'essence risque de déborder du carburateur ou du réservoir.
- En cas d'ingestion d'essence, d'inhalation importante de vapeur d'essence ou d'éclaboussure dans les yeux, con-

sulter immédiatement un médecin. En cas d'éclaboussure d'essence sur la peau ou les vêtements, se laver immédiatement à l'eau et au savon et changer de vêtements.

# DESCRIPTION

FAU10410

## Vue gauche

2

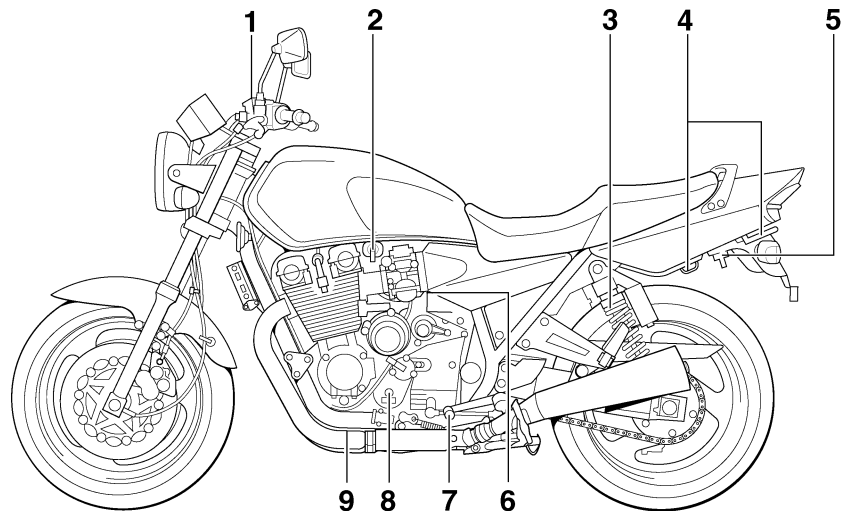

1. Réservoir du liquide d'embrayage (page 6-18)
2. Robinet de carburant (page 3-13)
3. Bague de réglage de la précontrainte de ressort du combiné ressort-amortisseur (page 3-16)
4. Support de sangle de fixation des bagages (page 3-18)
5. Serrure de selle/accroche-casque (page 3-14/page 3-15)
6. Vis de butée de papillon des gaz (page 6-13)
7. Sélecteur (page 3-9)
8. Élément de filtre à huile moteur (page 6-9)
9. Vis de vidange d'huile moteur (page 6-9)

## Vue droite

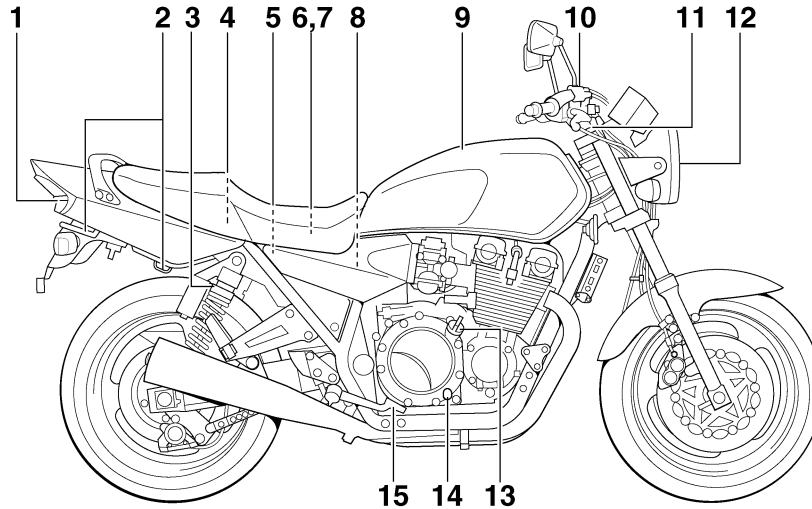

1. Feu arrière/stop (page 6-29)
2. Support de sangle de fixation des bagages (page 3-18)
3. Bague de réglage de la précontrainte de ressort du combiné ressort-amortisseur (page 3-16)
4. Trousse de réparation (page 6-1)
5. Réservoir du liquide de frein arrière (page 6-18)
6. Fusibles (page 6-27)
7. Batterie (page 6-26)
8. Élément du filtre à air (page 6-12)
9. Réservoir de carburant (page 3-11)
10. Réservoir du liquide de frein avant (page 6-18)
11. Vis de réglage de la précontrainte de ressort de la fourche (page 3-16)
12. Phare (page 6-28)
13. Bouchon de remplissage de l'huile moteur (page 6-9)
14. Hublot de contrôle du niveau d'huile moteur (page 6-9)
15. Pédale de frein (page 3-10)

# DESCRIPTION

FAU10430

## Commandes et instruments

2

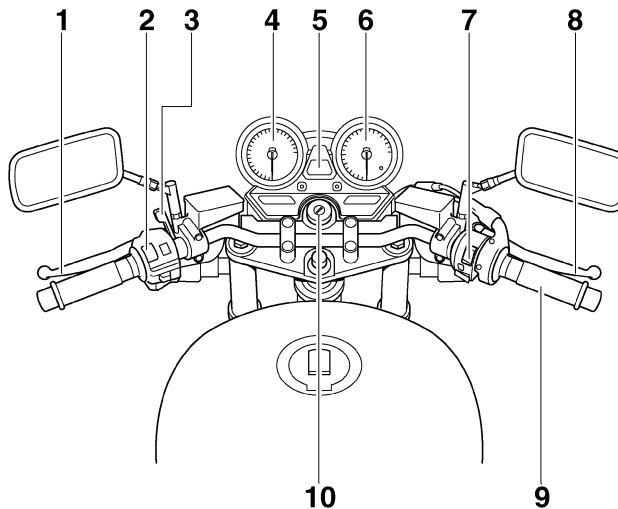

1. Levier d'embrayage (page 3-9)
2. Combiné de contacteurs gauche (page 3-7)
3. Levier de starter (page 3-14)
4. Compteur de vitesse (page 3-5)
5. Écran multifonction (page 3-6)
6. Compte-tours (page 3-5)
7. Combiné de contacteurs droit (page 3-7)
8. Levier de frein (page 3-10)

9. Poignée des gaz (page 6-14)
10. Contacteur à clé/antivol (page 3-2)

## Immobilisateur antivol

FAU26890

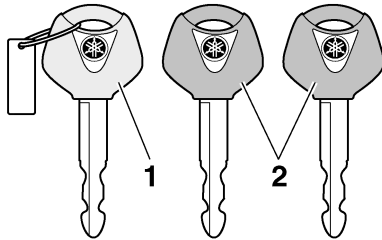

1. Clé d'enregistrement de codes (anneau rouge)
2. Clés de contact conventionnelles (anneau noir)

Ce véhicule est équipé d'un immobilisateur, dispositif de dissuasion de vol intégré, protégeant le véhicule grâce au principe de réenregistrement de codes dans les clés de contact. Le système est constitué des éléments suivants :

- une clé d'enregistrement de codes (anneau en plastique rouge)
- deux clés de contact conventionnelles (anneau en plastique noir), dont le code peut être remplacé
- un transpondeur (dans la clé d'enregistrement de codes)
- un immobilisateur
- le boîtier d'allumage

- un témoin de l'immobilisateur antivol (Voir page 3-3.)

La clé à anneau rouge permet d'enregistrer les codes dans chacune des clés conventionnelles. L'enregistrement d'un code étant un procédé délicat, il faut le confier à un concessionnaire Yamaha, en se présentant chez lui avec le véhicule ainsi que les trois clés. Ne pas se servir de la clé à anneau rouge pour l'utilisation classique du véhicule. Celle-ci ne doit servir que pour l'enregistrement des codes. Toujours se servir d'une clé à anneau noir pour conduire le véhicule.

FCA11820

### ATTENTION:

- **NE PAS PERDRE LA CLÉ D'ENREGISTREMENT DE CODE ! EN CAS DE PERTE, CONTACTER IMMÉDIATEMENT SON CONCESSIONNAIRE ! Sans cette clé, tout réenregistrement de code est impossible. Le moteur se mettra en marche avec les clés conventionnelles, mais il faudra remplacer tout le système de l'immobilisateur antivol si l'enregistrement d'un nouveau code s'avère nécessaire (p. ex., fabrication d'un double supplémentaire ou perte de toutes les clés conventionnelles). Il est dès lors hautement recom-**

mandé d'utiliser une des clés conventionnelles pour la conduite et de conserver la clé d'enregistrement de codes dans un lieu sûr.

- Ne plonger aucune des clés dans du liquide.
- N'exposer aucune clé à des températures excessivement élevées.
- Ne placer aucune clé à proximité de sources magnétiques (comme par exemple à proximité de haut-parleurs).
- Ne pas déposer d'objet lourd sur aucune des clés.
- Ne rectifier aucune des clés ni modifier leur forme.
- Ne pas retirer l'anneau en plastique des clés.
- Ne pas attacher plus d'une clé d'un système d'immobilisateur antivol au même trousseau de clés.
- Éloigner les clés de contact du véhicule ainsi que toute clé d'autres immobilisateurs antivols de la clé d'enregistrement de codes.
- Éloigner les clés d'autres immobilisateurs antivols du contacteur à clé, car celles-ci risquent de provoquer des interférences.

# COMMANDES ET INSTRUMENTS

## Contacteur à clé/antivol

FAU10471

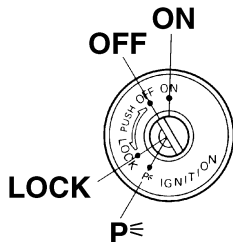

3

Le contacteur à clé/antivol commande les circuits d'allumage et d'éclairage et permet de bloquer la direction.

**N.B.:** \_\_\_\_\_

Veiller à se servir d'une clé conventionnelle à anneau noir pour conduire le véhicule. Afin de réduire au maximum le risque de perte de la clé d'enregistrement de codes (clé à anneau rouge), conserver celle-ci dans un endroit sûr et ne l'utiliser que pour l'enregistrement d'un nouveau code.

## ON (marche)

FAU33590

Tous les circuits électriques sont sous tension ; l'éclairage des instruments, le feu arrière et la veilleuse s'allument, et le moteur peut être mis en marche. La clé ne peut être retirée.

**N.B.:** \_\_\_\_\_

Le phare s'allume automatiquement dès la mise en marche du moteur et reste allumé jusqu'à ce que la clé soit tournée sur "OFF", même lorsque le moteur cale.

## OFF (arrêt)

FAU10660

Tous les circuits électriques sont coupés. La clé peut être retirée.

## LOCK (antivol)

FAU10690

La direction est bloquée et tous les circuits électriques sont coupés. La clé peut être retirée.

## Blocage de la direction

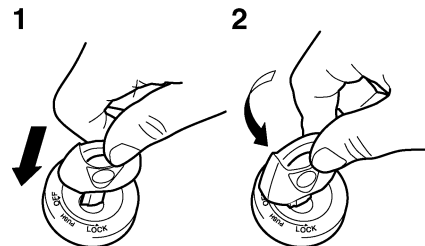

1. Appuyer.
2. Tourner.

1. Tourner le guidon à fond vers la gauche ou la droite.
2. Appuyer sur la clé à partir de la position "OFF", puis la tourner jusqu'à la position "LOCK" tout en maintenant enfoncée.
3. Retirer la clé.



## Débloccage de la direction

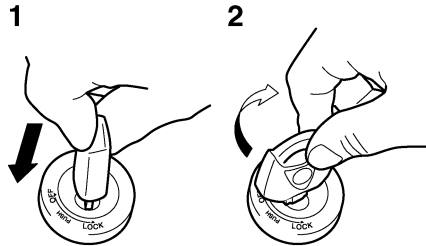

1. Appuyer.
2. Tourner.

Introduire la clé dans la serrure du contacteur à clé, appuyer sur celle-ci et la tourner sur "OFF" tout en la maintenant enfoncée.

FWA10060

### **AVERTISSEMENT**

**Ne jamais placer la clé de contact sur "OFF" ou "LOCK" tant que le véhicule est en mouvement. Les circuits électriques seraient coupés et cela pourrait entraîner la perte de contrôle du véhicule et être la cause d'un accident. Bien veiller à ce que le véhicule soit à l'arrêt avant de tourner la clé à la position "OFF" ou "LOCK".**

## P<sub>ε</sub> (stationnement)

FAU33000

La direction est bloquée, et le feu arrière et la veilleuse sont allumés. Les feux de détresse et les clignotants peuvent être allumés, mais tous les autres circuits électriques sont coupés. La clé peut être retirée. La direction doit être bloquée avant que la clé puisse être tournée à la position "P<sub>ε</sub>".

FCA11020

### **ATTENTION:**

**Ne pas utiliser la position de stationnement trop longtemps, car la batterie pourrait se décharger.**

## Témoins et témoins d'alerte

FAU11003

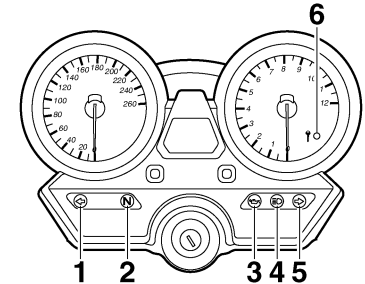

1. Témoin des clignotants gauches "↵"
2. Témoin du point mort "N"
3. Témoin d'alerte du niveau d'huile "⚠"
4. Témoin de feu de route "≡D"
5. Témoin des clignotants droits "↶"
6. Témoin de l'immobilisateur antivol

3

## Témoin des clignotants "↵" et "↶"

FAU11030

Quand le contacteur des clignotants est poussé vers la gauche ou vers la droite, le témoin correspondant clignote.

## Témoin du point mort "N"

FAU11060

Ce témoin s'allume lorsque la boîte de vitesses est au point mort.

# COMMANDES ET INSTRUMENTS

## Témoin de feu de route “”

FAU11080

Ce témoin s'allume lorsque la position feu de route du phare est sélectionnée.

## Témoin d'alerte du niveau d'huile “”

FAU11120

Ce témoin d'alerte s'allume lorsque le niveau d'huile moteur est bas.

Contrôler le bon fonctionnement du circuit électrique du témoin d'alerte en tournant la clé sur “ON”.

Si le témoin d'alerte ne s'allume pas pendant quelques secondes, faire contrôler le circuit électrique par un concessionnaire Yamaha.

## N.B.: \_\_\_\_\_

Dans une côte ou lors d'une accélération ou décélération brusques, le témoin d'alerte pourrait se mettre à trembloter, même si le niveau d'huile est correct. Ceci n'indique donc pas une panne.

## Témoin de l'immobilisateur antivol “”

FAU27020

Contrôler le bon fonctionnement du circuit électrique du témoin en tournant la clé sur “ON”.

Si le témoin ne s'allume pas pendant quelques secondes, faire contrôler le circuit électrique par un concessionnaire Yamaha.

Le témoin de l'immobilisateur antivol se met à clignoter 30 secondes après que la clé de contact est tournée sur “OFF”, signalant ainsi l'armement de l'immobilisateur antivol. Le témoin s'éteint après 24 heures, mais l'immobilisateur antivol reste toutefois armé.

## N.B.: \_\_\_\_\_

Le véhicule est également surveillé par un système embarqué de diagnostic de pannes pour le système de l'immobilisateur antivol. En cas de panne dans le système de l'immobilisateur, le témoin se met à clignoter à une séquence donnée lorsque la clé de contact est tournée sur “ON”. Dans ce cas, il convient de faire vérifier le système embarqué de diagnostic de pannes par un concessionnaire Yamaha. Lorsque le témoin clignote au rythme de cinq clignotements lents, puis deux clignotements rapides, la panne pourrait être due à des interférences dans la transmission des signaux. Dans ce cas, procéder comme suit.

1. Mettre le moteur en marche à l'aide de la clé d'enregistrement de codes.

## N.B.: \_\_\_\_\_

S'assurer qu'aucune autre clé d'un système d'immobilisateur antivol ne soit à proximité du contacteur à clé. Cela signifie entre

autres qu'il convient de pas attacher plus d'une clé de véhicule protégé par un immobilisateur au même trousseau de clés. En effet, la présence d'une autre clé pourrait troubler la transmission des signaux, et par là empêcher la mise en marche du moteur.

2. Si le moteur se met en marche, le couper, puis tenter de le remettre en marche avec chacune des clés conventionnelles.
3. Si le moteur ne se met pas en marche avec l'une ou les deux clés conventionnelles, il faut confier le véhicule ainsi que la clé d'enregistrement et les clés conventionnelles à un concessionnaire Yamaha en vue du réenregistrement de ces dernières.

## Compteur de vitesse

FAU11601

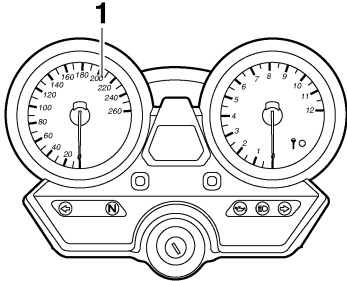

### 1. Compteur de vitesse

Le compteur de vitesse affiche la vitesse de conduite.

Lorsque la clé est tournée à la position "ON", l'aiguille du compteur de vitesse balaie une fois le cadran, puis retourne à zéro.

## Compte-tours

FAU11872

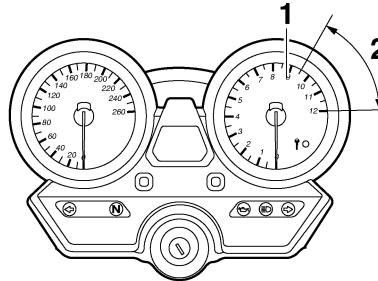

### 1. Compte-tours

### 2. Zone rouge du compte-tours

Le compte-tours électrique permet de contrôler la vitesse de rotation du moteur et de maintenir celle-ci dans la plage de puissance idéale.

Lorsque la clé est tournée à la position "ON", l'aiguille du compte-tours balaie une fois le cadran, puis retourne à zéro.

### ATTENTION:

**Ne jamais faire fonctionner le moteur dans la zone rouge du compte-tours.**

**Zone rouge : 9500 tr/mn et au-delà**

FCA10031

## Système embarqué de diagnostic de pannes

FAU11991

Ce modèle est équipé d'un système embarqué de diagnostic surveillant les circuits électriques suivants :

- capteur de papillon des gaz
- capteur de vitesse

Si l'un de ces circuits est défectueux, le compte-tours affiche de façon répétée le code d'erreur suivant :

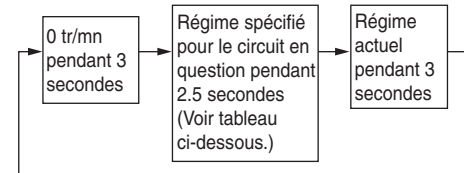

Consulter le tableau ci-après afin d'identifier le circuit électrique défectueux.

### Régime spécifié pour le circuit défectueux

Capteur de position de papillon des gaz :

3000 tr/mn

Capteur de vitesse :

4000 tr/mn

# COMMANDES ET INSTRUMENTS

Quand le compte-tours affiche un code d'erreur, noter le nombre de tr/mn correspondant au circuit défectueux, puis faire contrôler le véhicule par un concessionnaire Yamaha.

FCA10040

## ATTENTION:

3

Quand le compte-tours affiche un code d'erreur, il convient de faire contrôler le véhicule le plus rapidement possible afin d'éviter tout endommagement du moteur.

## Écran multifonction

FAU33572

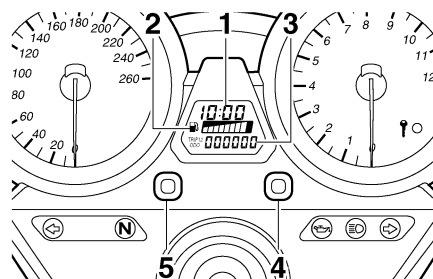

1. Montre
2. Afficheur du niveau de carburant
3. Compteur kilométrique/totalisateurs
4. Bouton "RESET"
5. Bouton "SELECT"

L'écran multifonction affiche les éléments suivants :

- un compteur kilométrique (affichant la distance totale parcourue)
- deux totalisateurs journaliers (affichant la distance parcourue depuis leur dernière remise à zéro)
- un afficheur du niveau de carburant
- une montre

## N.B.:

Veiller à tourner la clé à la position "ON" avant d'utiliser les boutons de sélection "SELECT" et de remise à zéro "RESET".

## Compteur kilométrique et totalisateurs journaliers

Appuyer sur le bouton de sélection "SELECT" pour modifier l'affichage des compteurs (compteur kilométrique "ODO", totalisateurs journaliers "TRIP 1" et "TRIP 2") dans l'ordre suivant :

ODO → TRIP 1 → TRIP 2 → ODO

Pour remettre un totalisateur journalier à zéro, le sélectionner en appuyant sur le bouton de sélection "SELECT", puis appuyer sur le bouton de remise à zéro "RESET" pendant au moins une seconde. Utiliser les totalisateurs journaliers pour estimer la distance qu'il est possible de parcourir avec un plein de carburant. Cette information permettra de planifier les arrêts pour ravitaillement en carburant.

## Afficheur du niveau de carburant

L'afficheur du niveau de carburant indique la quantité de carburant qui se trouve dans le réservoir de carburant. Les segments de l'afficheur du niveau de carburant s'éteignent dans la direction de "E" (vide) au fur et à mesure que le niveau diminue. Lorsqu'il ne reste plus qu'un seul segment près de "E", refaire le plein dès que possible.

## N.B.: \_\_\_\_\_

L'afficheur du niveau de carburant est équipé d'un système embarqué de diagnostic de pannes. Si le circuit électrique est défectueux, les segments et le symbole "⏏" clignotent. Dans ce cas, il convient de faire vérifier le circuit électrique par un concessionnaire Yamaha.

## Montre

Pour régler la montre :

1. Tourner la clé de contact sur "ON".
2. Appuyer à la fois sur le bouton "SELECT" et le bouton "RESET" pendant au moins deux secondes.
3. Une fois que l'affichage des heures clignote, régler les heures en appuyant sur le bouton "RESET".
4. Appuyer sur le bouton "SELECT". L'affichage des minutes se met à clignoter.
5. Régler les minutes en appuyant sur le bouton "RESET".
6. Appuyer sur le bouton "SELECT", puis le relâcher pour que la montre se mette en marche.

## Alarme antivol (en option)

Les concessionnaires Yamaha peuvent équiper ce modèle d'une alarme antivol, disponible en option. Pour plus d'informations à ce sujet, s'adresser à son concessionnaire Yamaha.

FAU12331

## Combinés de contacteurs

FAU12344

Gauche

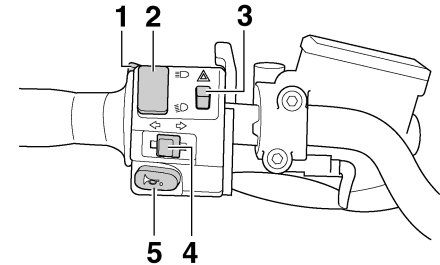



1. Contacteur d'appel de phare "PASS"
2. Inverseur feu de route/feu de croisement "D/S"
3. Contacteur des feux de détresse "▲"
4. Contacteur des clignotants "←/→"
5. Contacteur d'avertisseur "🔔"

# COMMANDES ET INSTRUMENTS

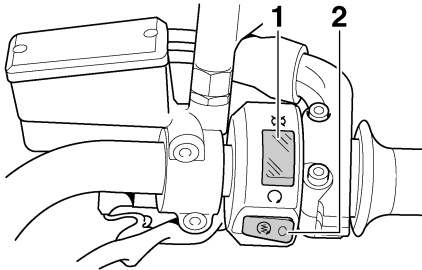
Droite



3

1. Coupe-circuit du moteur “”
2. Contacteur du démarreur “”



FAU12360

## Contacteur d'appel de phare “PASS”

Appuyer sur ce contacteur afin d'effectuer un appel de phare.



FAU12400

## Inverseur feu de route/feu de croisement “/”

Placer ce contacteur sur “” pour allumer le feu de route et sur “” pour allumer le feu de croisement.

FAU12460

## Contacteur des clignotants “/”

Pour signaler un virage à droite, pousser ce contacteur vers la position “”. Pour signaler un virage à gauche, pousser ce contacteur vers la position “”. Une fois relâché, le contacteur retourne à sa position

centrale. Pour éteindre les clignotants, appuyer sur le contacteur après que celui-ci est revenu à sa position centrale.



FAU12500

## Contacteur d'avertisseur “”

Appuyer sur ce contacteur afin de faire retentir l'avertisseur.

FAU12660

## Coupe-circuit du moteur “/”

Placer ce contacteur sur “” avant de mettre le moteur en marche. En cas d'urgence, comme par exemple, lors d'une chute ou d'un blocage de câble des gaz, placer ce contacteur sur “” afin de couper le moteur.

FAU12710

## Contacteur du démarreur “”

Appuyer sur ce contacteur afin de lancer le moteur à l'aide du démarreur.

FCA10050

## ATTENTION:

**Avant de mettre le moteur en marche, il convient de lire les instructions de mise en marche figurant à la page 5-1.**

FAU12733

## Contacteur des feux de détresse “”

Quand la clé de contact est sur “ON” ou “P”, ce contacteur permet d'enclencher les feux de détresse, c.-à-d. le clignotement simultané de tous les clignotants.

Les feux de détresse s'utilisent en cas d'urgence ou pour avertir les autres automobilistes du stationnement du véhicule à un endroit pouvant représenter un danger.

FCA10061

## ATTENTION:

**Ne pas laisser les feux de détresse trop longtemps allumés lorsque le moteur est coupé, car la batterie pourrait se décharger.**

FAU12830

## Levier d'embrayage

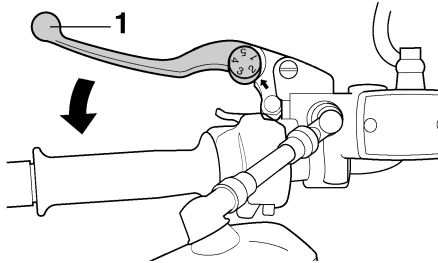

1. Levier d'embrayage

Le levier d'embrayage se trouve à la poignée gauche. Pour débrayer, tirer le levier vers la poignée. Pour embrayer, relâcher le levier. Un fonctionnement en douceur s'obtient en tirant le levier rapidement et en le relâchant lentement.

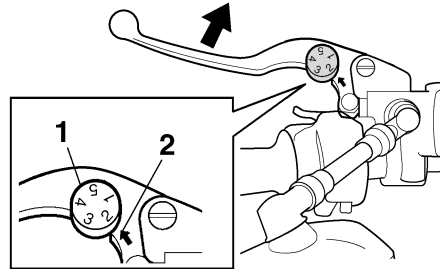

1. Molette de réglage de position du levier d'embrayage
2. Flèche

Le levier d'embrayage est muni d'une molette de réglage de position. Pour régler la distance entre le levier d'embrayage et la poignée du guidon, tourner la molette de réglage tout en éloignant le levier de la poignée en le repoussant. Il faut veiller à bien aligner la position sélectionnée figurant sur la molette et la flèche sur le levier d'embrayage.

Le levier d'embrayage est équipé d'un contacteur d'embrayage, qui est lié au système du coupe-circuit d'allumage. (Voir page 3-19.)

FAU12870

## Sélecteur

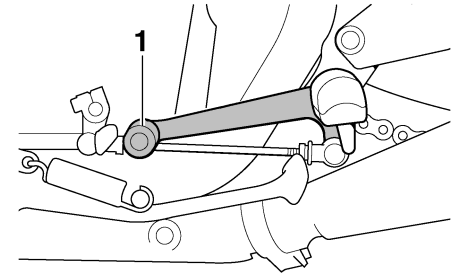

1. Sélecteur

Le sélecteur est situé du côté gauche de la moto et s'utilise conjointement avec le levier d'embrayage lors du changement des 5 vitesses à prise constante dont la boîte de vitesses est équipée.

# COMMANDES ET INSTRUMENTS

## Levier de frein

FAU26822

Le levier de frein est équipé d'une molette de réglage de position. Pour régler la distance entre le levier de frein et la poignée du guidon, tourner la molette de réglage tout en éloignant le levier de la poignée en le poussant. Il faut veiller à bien aligner la position sélectionnée figurant sur la molette et la marque "△" sur le levier de frein.

## Pédale de frein

FAU12941

3

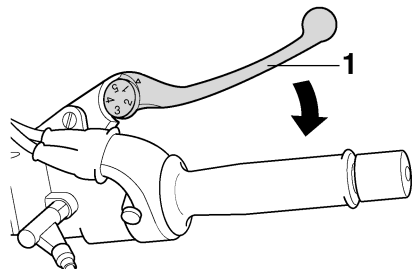

### 1. Levier de frein

Le levier de frein est situé à la poignée droite. Pour actionner le frein avant, tirer le levier vers la poignée.

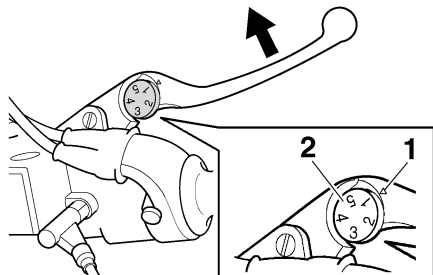

### 1. Repère "△"

### 2. Molette de réglage de position du levier de frein

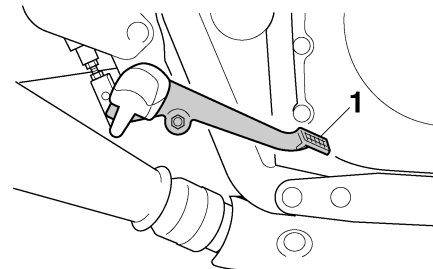

### 1. Pédale de frein

La pédale de frein est située du côté droit de la moto. Pour actionner le frein arrière, appuyer sur la pédale de frein.



## Bouchon de réservoir de carburant

FAU13070

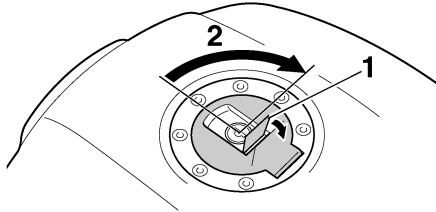

1. Cache-serrure du bouchon de réservoir de carburant
2. Déverrouiller.

## Ouverture du bouchon du réservoir de carburant

Relever le cache-serrure du bouchon du réservoir de carburant, introduire la clé dans la serrure, puis la tourner de 1/4 de tour dans le sens des aiguilles d'une montre. La serrure est alors déverrouillée et le bouchon du réservoir de carburant peut être ouvert.

## Fermeture du bouchon du réservoir de carburant

1. Remettre le bouchon en place, la clé étant insérée dans la serrure.

2. Tourner la clé dans le sens inverse des aiguilles d'une montre jusqu'à sa position initiale, la retirer, puis refermer le cache-serrure.

### N.B.:

Le bouchon ne peut être refermé si la clé n'est pas dans la serrure. De plus, la clé ne peut être retirée si le bouchon n'est pas refermé et verrouillé correctement.

FWA11090

### AVERTISSEMENT

**S'assurer que le bouchon du réservoir de carburant est refermé correctement avant de démarrer.**

## Carburant

FAU13220

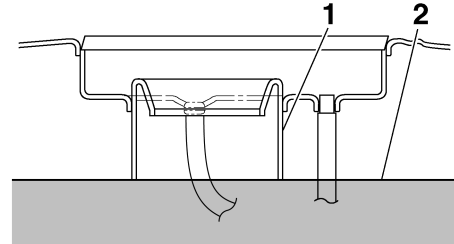

3

1. Tube de remplissage du réservoir de carburant
2. Niveau de carburant

S'assurer que le niveau de carburant est suffisant. En effectuant le plein de carburant, veiller à introduire l'embout du tuyau de la pompe dans l'orifice de remplissage du réservoir de carburant et à remplir celui-ci jusqu'à l'extrémité inférieure du tube de remplissage, comme illustré.

FWA10880

### AVERTISSEMENT

- Ne pas remplir le réservoir de carburant à l'excès, sinon le carburant risque de déborder lorsqu'il chauffe et se dilate.
- Éviter d'en renverser sur le moteur chaud.

# COMMANDES ET INSTRUMENTS

## ATTENTION:

FCA10070

Essayer immédiatement toute coulure de carburant à l'aide d'un chiffon propre, sec et doux. En effet, le carburant risque d'abîmer les surfaces peintes ou les pièces en plastique.

3

FAU13320

### Carburant recommandé :

ESSENCE ORDINAIRE SANS  
PLOMB EXCLUSIVEMENT

### Capacité du réservoir de carburant :

21.0 L (5.55 US gal) (4.62 Imp.gal)

### Quantité de la réserve :

4.5 L (1.19 US gal) (0.99 Imp.gal)

FCA11400

## ATTENTION:

Utiliser uniquement de l'essence sans plomb. L'utilisation d'essence avec plomb endommagerait gravement certaines pièces du moteur, telles que les soupapes, les segments, ainsi que le système d'échappement.

Ce moteur Yamaha fonctionne à l'essence ordinaire sans plomb d'un indice d'octane recherche de 91 ou plus. Si un cognement ou un cliquetis survient, utiliser une marque

d'essence différente ou une essence super sans plomb. L'essence sans plomb prolonge la durée de service des bougies et réduit les frais d'entretien.

## Durite de mise à l'air de réservoir de carburant

FAU13410

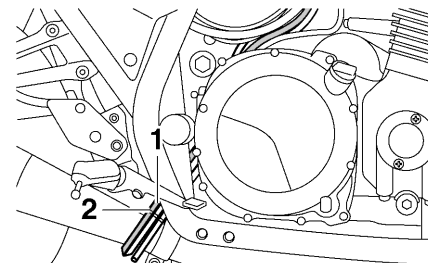

1. Durite de mise à l'air de réservoir de carburant
2. Position d'origine (repère en couleur)

Avant d'utiliser la moto :

- S'assurer que la durite de mise à l'air du réservoir de carburant est branchée correctement.
- S'assurer que la durite n'est ni craquelée ni autrement endommagée et la remplacer si nécessaire.
- S'assurer que l'extrémité de la durite n'est pas obstruée et, si nécessaire, nettoyer la durite.

## Pot catalytique

FAU13441

Le système d'échappement de ce véhicule est équipé de pots catalytiques.

FWA10860

### **AVERTISSEMENT**

Le système d'échappement est chaud lorsque le moteur a tourné. S'assurer que le système d'échappement est refroidi avant d'effectuer tout travail sur le véhicule.

### **ATTENTION:**

FCA10700

Prendre les précautions suivantes afin d'éviter tout risque d'incendie ou d'endommagement.

- Utiliser uniquement de l'essence sans plomb. L'utilisation d'essence avec plomb va endommager irrémédiablement le pot catalytique.
- Ne jamais garer le véhicule à proximité d'objets ou matériaux posant un risque d'incendie, tel que de l'herbe ou d'autres matières facilement inflammables.
- Ne pas laisser tourner le moteur trop longtemps au ralenti.

## Robinet de carburant

FAU13570

Le robinet de carburant fournit le carburant du réservoir aux carburateurs, tout en filtrant.

Les diverses positions de la manette du robinet de carburant sont illustrées et leur rôle est expliqué ci-dessous.

### ON (ouvert)

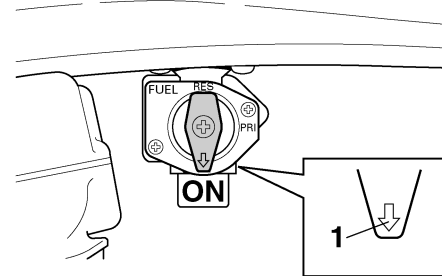

1. Flèche placée sur "ON"

Le carburant parvient aux carburateurs quand le moteur tourne. Placer la manette du robinet à cette position avant de mettre le moteur en marche et de rouler.

### RES (réserve)

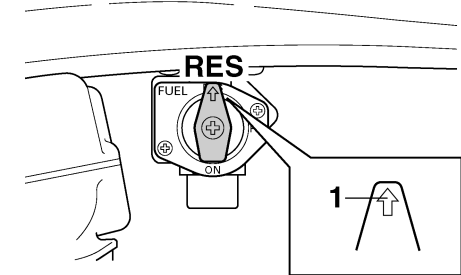

1. Flèche placée sur "RES"

La réserve de carburant est disponible. Quand le carburant vient à manquer pendant la conduite, placer immédiatement la manette à cette position, sinon, le moteur risque de caler et il faudra l'amorcer (voir "PRI"). Après avoir tourné la manette à la position "RES", refaire le plein dès que possible et ne pas oublier ensuite de la replacer sur "ON".

# COMMANDES ET INSTRUMENTS

## PRI (amorce)

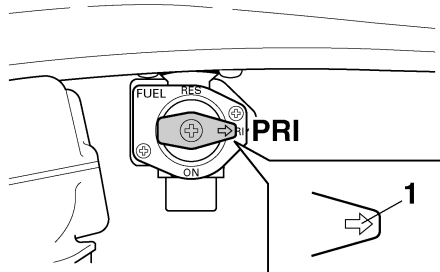

3

1. Flèche placée sur "PRI"

Position d'amorce du moteur. Placer la manette à cette position lorsque le moteur s'est éteint en raison du manque de carburant. Le carburant parvient alors directement aux carburateurs, ce qui facilite la mise en marche du moteur. Après la mise en marche du moteur, replacer la manette sur "ON" (ou sur "RES" si le plein n'a pas encore été effectué).

## Starter " |>| "

FAU13590

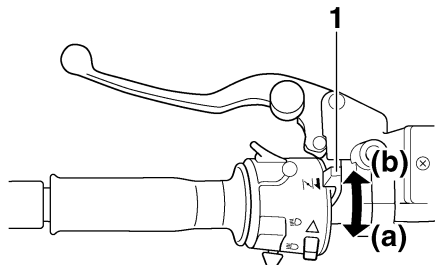

1. Levier de starter " |>| "

La mise en marche à froid requiert un mélange air-carburant plus riche. C'est le starter qui permet d'enrichir le mélange. Déplacer le levier vers (a) pour ouvrir le starter. Déplacer le levier vers (b) pour fermer le starter.

## Selle

FAU13900

### Dépose de la selle

1. Introduire la clé dans la serrure de la selle, puis la tourner comme illustré.

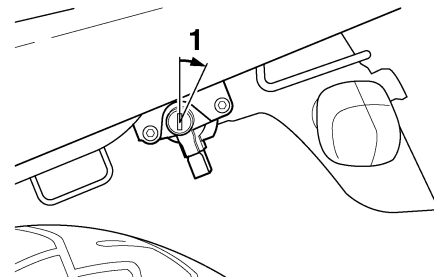

1. Déverrouiller.
2. Retirer la selle.

### Repose de la selle

1. Insérer la patte de fixation à l'avant de la selle dans le support de selle, comme illustré.

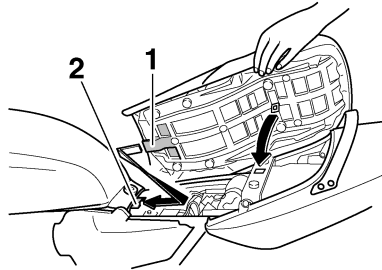

1. Patte de fixation
2. Support de selle

2. Appuyer ensuite sur l'arrière de la selle afin de la refermer correctement.
3. Retirer la clé.

**N.B.:** \_\_\_\_\_  
S'assurer que la selle est bien remise en place avant de démarrer.  
\_\_\_\_\_

## Accroche-casque

FAU14350

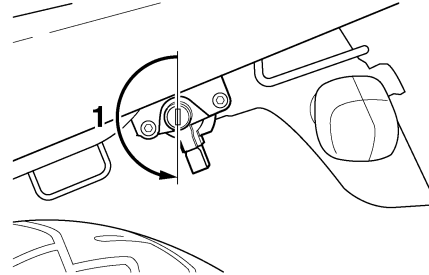

1. Déverrouiller.

Pour ouvrir l'accroche-casque, introduire la clé dans la serrure de la selle, puis la tourner comme illustré.

Pour verrouiller l'accroche-casque, tourner la clé à sa position d'origine, puis la retirer.

FWA10160

### **⚠ AVERTISSEMENT**

**Ne jamais rouler avec un casque accroché à l'accroche-casque, car le casque pourrait heurter un objet et cela risque de provoquer la perte de contrôle du véhicule et être la cause d'un accident.**

## Compartiment de rangement

FAU14411

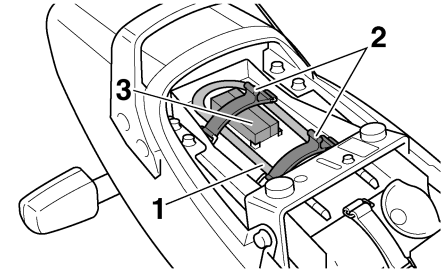

1. Antivol "U" (en option)
2. Sangle
3. Antivol "U" de Yamaha (en option)

Ce compartiment de rangement est destiné à accueillir un antivol "U" de Yamaha (optionnel). (Les antivol d'autres marques pourraient ne pas y trouver place.) Veiller à fixer solidement l'antivol "U" dans le compartiment à l'aide des sangles. Afin d'éviter de les perdre, il convient d'attacher les sangles lorsqu'il n'y a pas d'antivol dans le compartiment.

Avant de ranger le manuel du propriétaire ou d'autres documents dans ce compartiment, il est préférable de les placer dans un sac en plastique afin de les protéger contre l'humidité. En lavant la moto, prendre soin de ne pas laisser pénétrer d'eau dans le compartiment de rangement.

# COMMANDES ET INSTRUMENTS

## Réglage de la fourche

FAU14720

La fourche est équipée de vis de réglage de la précontrainte de ressort.

FWA10180

### **AVERTISSEMENT**

**Toujours sélectionner le même réglage pour les deux bras de fourche. Un réglage mal équilibré risque de réduire la maniabilité et la stabilité du véhicule.**

Régler la précontrainte de ressort en procédant comme suit.

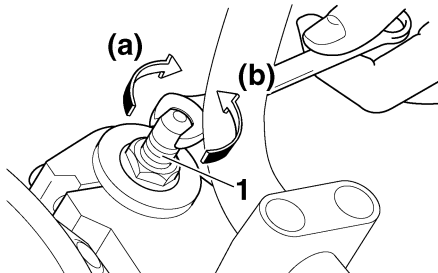

1. Vis de réglage de la précontrainte de ressort

Pour augmenter la précontrainte de ressort et donc durcir la suspension, tourner la vis de réglage de chacun des bras de fourche dans le sens (a). Pour réduire la précontrainte de ressort et donc adoucir la suspension, tourner ces deux vis dans le sens (b).

**N.B.:** \_\_\_\_\_

Bien veiller à aligner la rainure de réglage figurant sur le dispositif de réglage et le sommet du bouchon de tube de fourche.

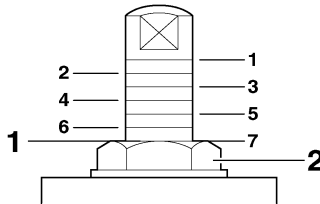

1. Réglage actuel
2. Bouchon de tube de fourche

### Réglage de la précontrainte de ressort :

Minimum (réglage doux) :

7

Standard :

5

Maximum (réglage dur) :

1

## Réglage des combinés ressort-amortisseur

FAU14901

Chaque combiné ressort-amortisseur est équipé d'une bague de réglage de la précontrainte de ressort.

FCA10100

### **ATTENTION:** \_\_\_\_\_

**Ne jamais forcer un dispositif de réglage au-delà du réglage minimum et maximum.**

FWA10210

### **AVERTISSEMENT**

**Toujours sélectionner le même réglage pour les deux combinés ressort-amortisseur. Un réglage mal équilibré risque de réduire la maniabilité et la stabilité du véhicule.**

Régler la précontrainte de ressort en procédant comme suit à l'aide des clés spéciales livrées avec la trousse de réparation.

Pour augmenter la précontrainte de ressort et donc durcir la suspension, maintenir la bague de réglage supérieure en place tout en tournant la bague de réglage inférieure comme montré dans l'illustration (a). Procéder de même pour les deux combinés ressort-amortisseur.

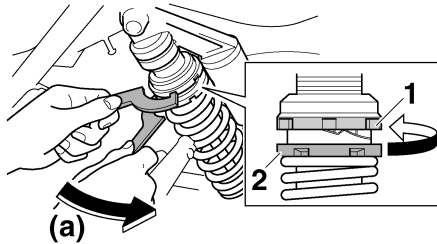

1. Bague supérieure
2. Bague inférieure (bague de réglage de la précontrainte du ressort)

Pour réduire la précontrainte de ressort et donc adoucir la suspension, maintenir la bague de réglage supérieure en place tout en tournant la bague de réglage inférieure comme montré dans l'illustration (b). Procéder de même pour les deux combinés ressort-amortisseur.

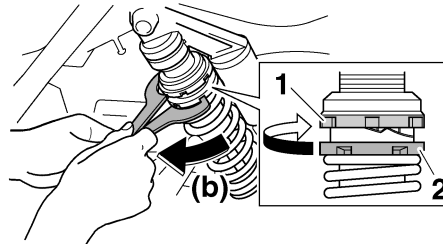

1. Bague supérieure
2. Bague inférieure (bague de réglage de la précontrainte du ressort)

## Réglage :

Minimum/standard (doux)

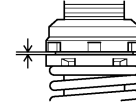

Moyen

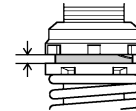

Maximum (dur)

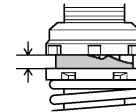

FWA10230

## AVERTISSEMENT

Ces amortisseurs contiennent de l'azote sous forte pression. Lire attentivement et s'assurer de bien comprendre les informations ci-dessous avant de manipuler les amortisseurs. Le fabricant décline toute responsabilité pour les dégâts ou les blessures corporelles résultant d'une mauvaise manipulation.

- Ne pas modifier ni tenter d'ouvrir les bonbonnes de gaz.

- Ne pas approcher les amortisseurs d'une flamme ou de toute autre source de chaleur. La pression du gaz augmenterait excessivement, et la bonbonne de gaz pourrait exploser.
- Ne pas déformer ni endommager les bonbonnes de gaz d'aucune façon, car cela risque d'amoindrir les performances d'amortissement.
- Toujours confier l'entretien des amortisseurs à un concessionnaire Yamaha.

## Supports de sangle de fixation des bagages

FAU15230

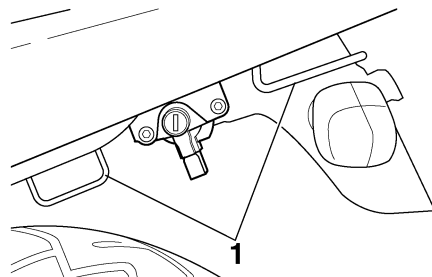

1. Support de sangle de fixation des bagages

Le véhicule est équipé de quatre supports de sangle de fixation des bagages. Deux de ces supports peuvent être retournés pour plus de facilité d'accès.

## Béquille latérale

FAU15301

La béquille latérale est située sur le côté gauche du cadre. Relever ou déployer la béquille latérale avec le pied tout en maintenant le véhicule à la verticale.

### N.B.:

Le contacteur intégré à la béquille latérale fait partie du circuit du coupe-circuit d'allumage, qui coupe l'allumage dans certaines situations. (Le fonctionnement du circuit du coupe-circuit d'allumage est expliqué ci-après.)

FWA10240

### **AVERTISSEMENT**

**Ne pas rouler avec la béquille latérale déployée ou lorsque la béquille ne se relève pas correctement. Celle-ci pourrait toucher le sol et distraire le pilote, qui pourrait perdre le contrôle du véhicule. Le système de coupe-circuit d'allumage de Yamaha permet de rappeler au pilote qu'il doit relever la béquille latérale avant de se mettre en route. Il convient donc de contrôler régulièrement ce système en procédant comme décrit ci-après et de le faire réparer par un concessionnaire Yamaha en cas de mauvais fonctionnement.**



FAU15321

## Coupe-circuit d'allumage

Le circuit du coupe-circuit d'allumage, qui comprend les contacteurs de béquille latérale, d'embrayage et de point mort, remplit les fonctions suivantes.

- Il empêche la mise en marche du moteur lorsqu'une vitesse est engagée et que la béquille latérale est relevée mais que le levier d'embrayage n'est pas actionné.
- Il empêche la mise en marche du moteur lorsqu'une vitesse est engagée et que le levier d'embrayage est actionné mais que la béquille latérale n'a pas été relevée.
- Il coupe le moteur lorsqu'une vitesse est engagée et que l'on déploie la béquille latérale.

Contrôler régulièrement le fonctionnement du circuit du coupe-circuit d'allumage en effectuant le procédé suivant.

FWA10260

### **AVERTISSEMENT**

- **Pour ce contrôle, le véhicule doit être dressé sur sa béquille centrale.**
- **Si un mauvais fonctionnement est constaté, faire contrôler le système par un concessionnaire Yamaha avant de démarrer.**

# COMMANDES ET INSTRUMENTS

3

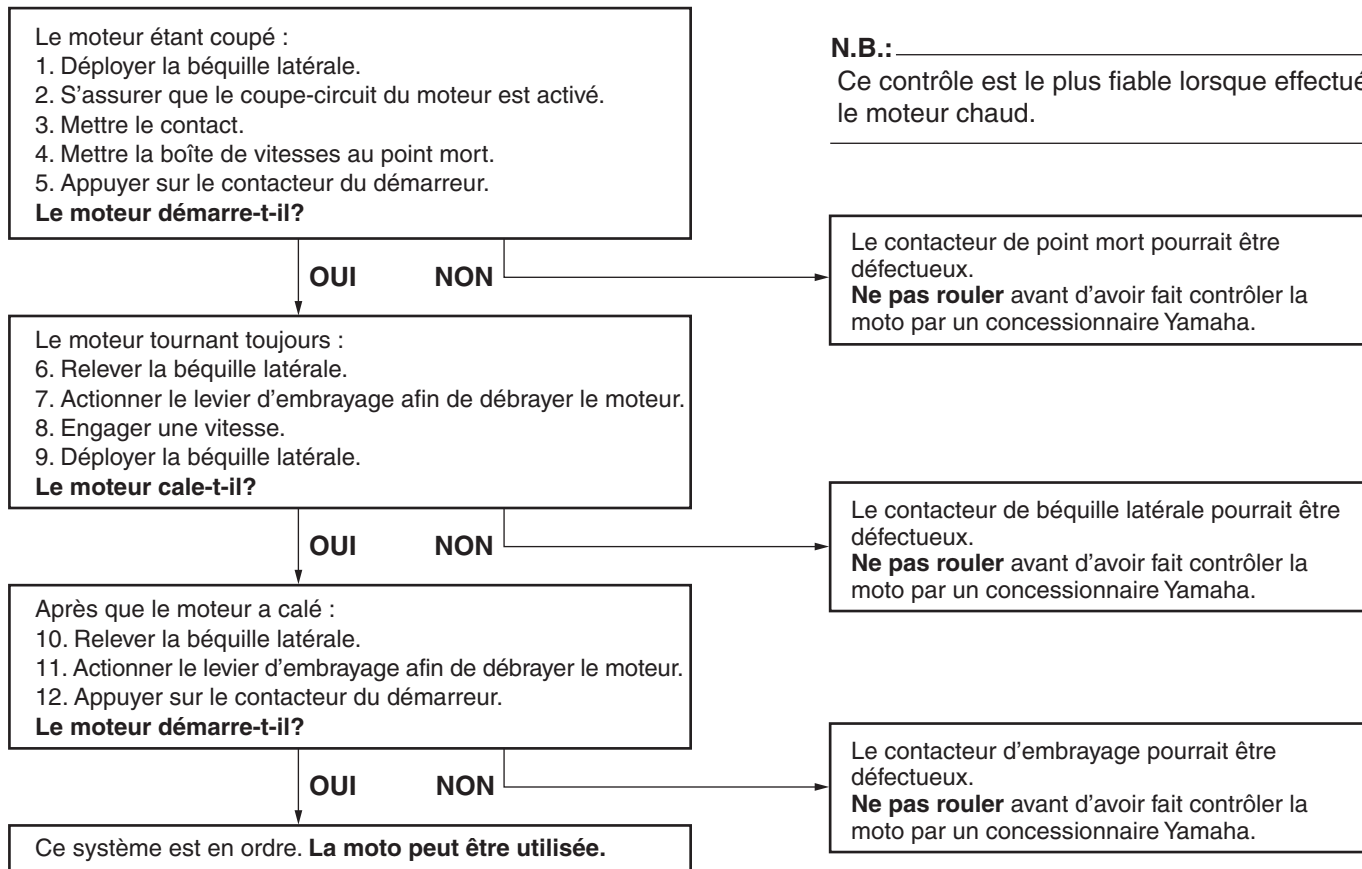

# CONTRÔLES AVANT UTILISATION

---

FAU15591

Le propriétaire est personnellement responsable de l'état de son véhicule. Certaines pièces essentielles peuvent présenter rapidement et de façon subite des signes de dégradation, et cela même lorsque le véhicule n'est pas utilisé (s'il est exposé aux intempéries, par exemple). Un endommagement ou une fuite quelconques ou encore une chute de la pression des pneus peuvent avoir de graves conséquences. En plus d'un simple contrôle visuel, il est donc extrêmement important de vérifier les points suivants avant chaque randonnée.

**N.B.:**

Il convient d'effectuer les contrôles repris dans la liste avant chaque utilisation du véhicule. Ces contrôles ne requièrent que peu de temps et celui-ci sera largement compensé par le surcroît de sécurité et de fiabilité qu'ils procurent.

FWA11150



## AVERTISSEMENT

**Lorsqu'un élément repris sous "Points à contrôler avant chaque utilisation" ne fonctionne pas correctement, il convient de le faire contrôler et réparer avant d'utiliser le véhicule.**

---

# CONTRÔLES AVANT UTILISATION

FAU15603

## Points à contrôler avant chaque utilisation

| ÉLÉMENTS             | CONTRÔLES  | PAGES      |
|----------------------|--|------------|
| <b>Carburant</b>     | <ul style="list-style-type: none"><li>• Contrôler le niveau de carburant dans le réservoir.</li><li>• Refaire le plein de carburant si nécessaire.</li><li>• S'assurer de l'absence de fuite au niveau des durites d'alimentation.</li></ul>   | 3-11       |
| <b>Huile moteur</b>  | <ul style="list-style-type: none"><li>• Contrôler le niveau d'huile du moteur.</li><li>• Si nécessaire, ajouter l'huile du type recommandé jusqu'au niveau spécifié.</li><li>• S'assurer de l'absence de fuites d'huile.</li></ul>   | 6-9        |
| <b>Frein avant</b>   | <ul style="list-style-type: none"><li>• Contrôler le fonctionnement.</li><li>• Faire purger le circuit hydraulique par un concessionnaire Yamaha en cas de sensation de mollesse.</li><li>• Contrôler l'usure des plaquettes de frein.</li><li>• Remplacer si nécessaire.</li><li>• Contrôler le niveau du liquide dans le réservoir.</li><li>• Si nécessaire, ajouter du liquide de frein du type recommandé jusqu'au niveau spécifié.</li><li>• Contrôler le circuit hydraulique et s'assurer de l'absence de toute fuite.</li></ul> | 6-18, 6-18 |
| <b>Frein arrière</b> | <ul style="list-style-type: none"><li>• Contrôler le fonctionnement.</li><li>• Faire purger le circuit hydraulique par un concessionnaire Yamaha en cas de sensation de mollesse.</li><li>• Contrôler l'usure des plaquettes de frein.</li><li>• Remplacer si nécessaire.</li><li>• Contrôler le niveau du liquide dans le réservoir.</li><li>• Si nécessaire, ajouter du liquide de frein du type recommandé jusqu'au niveau spécifié.</li><li>• Contrôler le circuit hydraulique et s'assurer de l'absence de toute fuite.</li></ul> | 6-18, 6-18 |
| <b>Embrayage</b>     | <ul style="list-style-type: none"><li>• Contrôler le fonctionnement.</li><li>• Faire purger le circuit hydraulique par un concessionnaire Yamaha en cas de sensation de mollesse.</li><li>• Contrôler le niveau du liquide dans le réservoir.</li><li>• Si nécessaire, ajouter du liquide du type recommandé jusqu'au niveau spécifié.</li><li>• Contrôler le circuit hydraulique et s'assurer de l'absence de toute fuite.</li></ul>  | 6-17, 6-18 |

# CONTRÔLES AVANT UTILISATION

| ÉLÉMENTS  | CONTRÔLES  | PAGES      |
|---|--|------------|
| Poignée des gaz                                       | <ul style="list-style-type: none"><li>• S'assurer du fonctionnement en douceur.</li><li>• Contrôler le jeu de câble des gaz.</li><li>• Si nécessaire, faire régler le jeu du câble et faire lubrifier le câble et le boîtier de la poignée des gaz chez un concessionnaire Yamaha.</li></ul> | 6-14, 6-22 |
| Câbles de commande                                    | <ul style="list-style-type: none"><li>• S'assurer du fonctionnement en douceur.</li><li>• Lubrifier si nécessaire.</li></ul>   | 6-22       |
| Chaîne de transmission                                | <ul style="list-style-type: none"><li>• Contrôler la tension de la chaîne.</li><li>• Remplacer si nécessaire.</li><li>• Contrôler l'état de la chaîne.</li><li>• Lubrifier si nécessaire.</li></ul>  | 6-20, 6-21 |
| Roues et pneus  | <ul style="list-style-type: none"><li>• S'assurer de l'absence d'endommagement.</li><li>• Contrôler l'état des pneus et la profondeur des sculptures.</li><li>• Contrôler la pression de gonflage.</li><li>• Corriger si nécessaire.</li></ul>   | 6-14, 6-17 |
| Pédale de frein et sélecteur                          | <ul style="list-style-type: none"><li>• S'assurer du fonctionnement en douceur.</li><li>• Si nécessaire, lubrifier les points pivots.</li></ul>  | 6-23       |
| Levier de frein et d'em-brayage                       | <ul style="list-style-type: none"><li>• S'assurer du fonctionnement en douceur.</li><li>• Si nécessaire, lubrifier les points pivots.</li></ul>  | 6-23       |
| Béquille centrale, béquille la-térale                 | <ul style="list-style-type: none"><li>• S'assurer du fonctionnement en douceur.</li><li>• Lubrifier les pivots si nécessaire.</li></ul>  | 6-24       |
| Attaches du cadre                                     | <ul style="list-style-type: none"><li>• S'assurer que tous les écrous et vis sont correctement serrés.</li><li>• Serrer si nécessaire.</li></ul>   | —          |
| Instruments, éclairage, si-gnalisation et contacteurs | <ul style="list-style-type: none"><li>• Contrôler le fonctionnement.</li><li>• Corriger si nécessaire.</li></ul>   | —          |
| Contacteur de béquille laté-rale                      | <ul style="list-style-type: none"><li>• Contrôler le fonctionnement du coupe-circuit d'allumage.</li><li>• Si défectueux, faire contrôler le véhicule par un concessionnaire Yamaha.</li></ul>   | 3-18       |

# UTILISATION ET CONSEILS IMPORTANTS CONCERNANT LE PILOTAGE

FAU15950

FAU36600

FWA10270

## **AVERTISSEMENT**

- Il importe, avant d'utiliser le véhicule, de bien se familiariser avec toutes ses commandes et leurs fonctions. Au moindre doute concernant le fonctionnement de certaines commandes, consulter un concessionnaire Yamaha.
- Ne jamais mettre le moteur en marche ou utiliser le véhicule dans un local fermé, même pour une courte durée. Les gaz d'échappement sont toxiques et peuvent entraîner la perte de connaissance et même la mort en peu de temps. Toujours veiller à ce que l'endroit soit bien ventilé.
- Avant de démarrer, toujours s'assurer de relever la béquille latérale. Une béquille latérale déployée risque de toucher le sol et de distraire le pilote, qui pourrait perdre le contrôle du véhicule.

## Mise en marche d'un moteur froid

Afin que le coupe-circuit d'allumage n'entre pas en action, il faut qu'une des conditions suivantes soit remplie :

- La boîte de vitesses doit être au point mort.
- Une vitesse doit être engagée, le levier d'embrayage actionné et la béquille latérale relevée.

FWA10290

## **AVERTISSEMENT**

- Avant de mettre le moteur en marche, contrôler le fonctionnement du système de coupe-circuit d'allumage en suivant le procédé décrit à la page 3-19.
- Ne jamais rouler avec la béquille latérale déployée.

1. Placer la manette du robinet de carburant sur "ON".
2. Tourner la clé sur "ON" et s'assurer que le coupe-circuit du moteur est placé sur "○".
3. Mettre la boîte de vitesses au point mort.

## **N.B.:** \_\_\_\_\_

Quand la boîte de vitesses est mise au point mort, le témoin de point mort devrait s'allumer. Si ce n'est pas le cas, il faut faire contrôler le circuit électrique par un concessionnaire Yamaha.

4. Ouvrir le starter et refermer tout à fait les gaz. (Voir page 3-14.)
5. Appuyer sur le contacteur du démarreur pour mettre le moteur en marche.

## **N.B.:** \_\_\_\_\_

Si le moteur ne se met pas en marche, relâcher le contacteur du démarreur, puis attendre quelques secondes avant de faire un nouvel essai. Chaque essai de mise en marche doit être aussi court que possible afin d'économiser l'énergie de la batterie. Ne pas actionner le démarreur pendant plus de 10 secondes d'affilée.

FCA15050

## **ATTENTION:** \_\_\_\_\_

- Le témoin d'alerte du niveau d'huile doit s'allumer lorsque la clé est tournée sur "ON", puis il doit s'éteindre quelques secondes plus tard. Si le témoin d'alerte du niveau d'huile tremblote ou ne s'éteint pas dès que le moteur est mis en marche, couper immédiatement le mo-

# UTILISATION ET CONSEILS IMPORTANTS CONCERNANT LE PILOTAGE

teur, puis contrôler le niveau d'huile et s'assurer qu'il n'y a pas de fuite. Si nécessaire, faire l'appoint d'huile, puis contrôler une nouvelle fois le témoin d'alerte. Si le témoin d'alerte ne s'allume pas lorsque la clé est tournée sur "ON", ou s'il ne s'éteint pas alors que le niveau d'huile est suffisant lors de la mise en marche du moteur, il faut faire contrôler le circuit électrique par un concessionnaire Yamaha.

- Le témoin de l'immobilisateur anti-voil doit s'allumer lorsque la clé est tournée sur "ON", puis il doit s'éteindre quelques secondes plus tard. Si le témoin ne s'allume pas lorsque le contact est mis, ou s'il ne s'éteint pas, il faut faire contrôler le circuit électrique par un concessionnaire Yamaha.

6. Dès que le moteur tourne, repousser le starter à mi-chemin.

FCA11040

## ATTENTION:

En vue de prolonger la durée de service du moteur, ne jamais accélérer à l'excès tant que le moteur est froid !

7. Quand le moteur est chaud, refermer le starter.

**N.B.:** \_\_\_\_\_

Le moteur est chaud lorsqu'il répond normalement à l'accélération le starter étant fermé.

\_\_\_\_\_

FAU16640

## Mise en marche d'un moteur chaud

Le procédé est identique à celui de la mise en marche d'un moteur froid, sans qu'il soit nécessaire d'utiliser le starter lorsque le moteur est chaud.

# UTILISATION ET CONSEILS IMPORTANTS CONCERNANT LE PILOTAGE

FAU16671

FCA10260

FAU16800

## Passage des vitesses

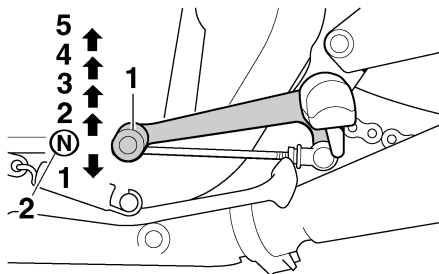

1. Sélecteur
2. Point mort

La boîte de vitesses permet de contrôler la puissance du moteur disponible lors des démarrages, accélérations, montées des côtes, etc.

Les positions du sélecteur sont indiquées sur l'illustration.

### **N.B.:** \_\_\_\_\_

Pour passer au point mort, enfoncer le sélecteur à plusieurs reprises jusqu'à ce qu'il arrive en fin de course, puis le relever légèrement.

### **ATTENTION:** \_\_\_\_\_

- **Ne pas rouler trop longtemps en roue libre lorsque le moteur est coupé et ne pas remorquer la moto sur de longues distances, même lorsque la boîte de vitesses est au point mort. En effet, son graissage ne s'effectue correctement que lorsque le moteur tourne. Un graissage insuffisant risque d'endommager la boîte de vitesses.**
- **Toujours débrayer avant de changer de vitesse afin d'éviter d'endommager le moteur, la boîte de vitesses et la transmission, qui ne sont pas conçus pour résister au choc infligé par un passage en force des vitesses.**

## Comment réduire sa consommation de carburant

La consommation de carburant de la moto dépend dans une grande mesure du style de conduite. Suivre les conseils suivants en vue d'économiser le carburant :

- Couper le starter le plus tôt possible.
- Passer sans tarder aux rapports supérieurs et éviter les régimes très élevés lors des accélérations.
- Ne pas donner de gaz en rétrogradant et éviter d'emballer le moteur à vide.
- Couper le moteur au lieu de le laisser tourner longtemps au ralenti (ex. : embouteillages, feux rouges, passages à niveau).



# UTILISATION ET CONSEILS IMPORTANTS CONCERNANT LE PILOTAGE

## Rodage du moteur

FAU16841

Les premiers 1600 km (1000 mi) constituent la période la plus importante de la vie du moteur. C'est pourquoi il est indispensable de lire attentivement ce qui suit.

Le moteur étant neuf, il faut éviter de le soumettre à un effort excessif pendant les premiers 1600 km (1000 mi). Les pièces mobiles du moteur doivent s'user et se roder mutuellement pour obtenir les jeux de marche corrects. Pendant cette période, éviter de conduire à pleins gaz de façon prolongée et éviter tout excès susceptible de provoquer la surchauffe du moteur.

FAU17091

## 0 à 1000 km (0 à 600 mi)

Éviter de faire tourner le moteur à plus de 4800 tr/mn de façon prolongée.

## 1000 à 1600 km (600 à 1000 mi)

Éviter de faire tourner le moteur à plus de 5700 tr/mn de façon prolongée.

FCA10301

### ATTENTION:

**Changer l'huile moteur et remplacer l'élément ou la cartouche du filtre à huile après 1000 km (600 mi) d'utilisation.**

## 1600 km (1000 mi) et au-delà

Le rodage est terminé et l'on peut rouler normalement.

FCA10310

### ATTENTION:

- **Ne jamais faire fonctionner le moteur dans la zone rouge du compteur.**
- **Si un problème quelconque survient au moteur durant la période de rodage, consulter immédiatement un concessionnaire Yamaha.**

## Stationnement

FAU17212

Pour stationner le véhicule, couper le moteur, puis retirer la clé de contact.

FWA10310

### AVERTISSEMENT

- **Comme le moteur et le système d'échappement peuvent devenir brûlants, il convient de se garer de façon à ce que les piétons ou les enfants ne risquent pas de toucher ces éléments.**
- **Ne pas garer le véhicule dans une descente ou sur un sol meuble, car il pourrait facilement se renverser.**

FCA10380

### ATTENTION:

**Ne jamais se garer à proximité d'objets ou matériaux posant un risque d'incendie, tel que de l'herbe ou d'autres matières facilement inflammables.**

# ENTRETIENS PÉRIODIQUES ET PETITES RÉPARATIONS

FAU17240

La sécurité est l'impératif numéro un du bon motocycliste. La réalisation des contrôles et entretiens, réglages et lubrifications périodiques permet de garantir le meilleur rendement possible et contribue hautement à la sécurité de conduite. Les points de contrôle, réglage et lubrification principaux sont expliqués aux pages suivantes.

Les fréquences données dans le tableau des entretiens et graissages périodiques s'entendent pour la conduite dans des conditions normales. Le propriétaire devra donc ADAPTER LES FRÉQUENCES PRÉCONISÉES ET ÉVENTUELLEMENT LES RACCOURCIR en fonction du climat, du terrain, de la situation géographique et de l'usage qu'il fait de son véhicule.

FWA10320

## **⚠ AVERTISSEMENT**

**Si l'on ne maîtrise pas les techniques d'entretien, ce travail doit être confié à un concessionnaire Yamaha.**

FAU17380

## Trousse de réparation

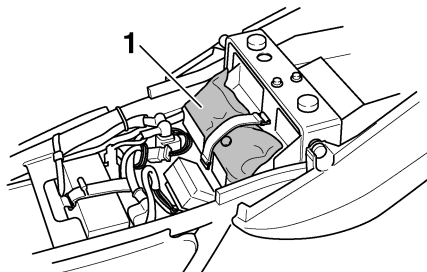

### 1. Trousse de réparation

La trousse de réparation se trouve sous la selle. (Voir page 3-14.)

Les informations données dans ce manuel et les outils de la trousse de réparation sont destinés à fournir au propriétaire les moyens nécessaires pour effectuer l'entretien préventif et les petites réparations. Cependant d'autres outils, comme une clé dynamométrique, peuvent être nécessaires pour effectuer correctement certains entretiens.

### **N.B.:**

Si l'on ne dispose pas des outils ou de l'expérience nécessaires pour mener un travail à bien, il faut le confier à un concessionnaire Yamaha.

FWA10350

## **⚠ AVERTISSEMENT**

**Toute modification non approuvée par Yamaha risque d'entraîner une perte de rendement et de rendre la conduite de ce véhicule dangereuse. Consulter un concessionnaire Yamaha avant de procéder à la moindre modification.**

# ENTRETIENS PÉRIODIQUES ET PETITES RÉPARATIONS

FAU17705

## Tableau des entretiens et graissages périodiques

N.B.:

- Il n'est pas nécessaire d'effectuer le contrôle annuel lorsqu'on a effectué un contrôle périodique dans l'année.
- Pour 50000 km et plus, effectuer les entretiens en reprenant les fréquences à partir de 10000 km.
- L'entretien des éléments précédés d'un astérisque ne pouvant être mené à bien sans les données techniques, les connaissances et l'outillage adéquats, il doit être confié à un concessionnaire Yamaha.

| N° | ÉLÉMENTS                     | CONTRÔLES OU ENTRETIENS À EFFECTUER   | DISTANCE AU COMPTEUR (× 1000 km) |    |    |    |    | CONTRÔLE ANNUEL |
|----|------------------------------|---|----------------------------------|----|----|----|----|-----------------|
|    |                              |   | 1                                | 10 | 20 | 30 | 40 |                 |
| 1  | * Canalisations de carburant | • S'assurer que les durites d'alimentation et de dépression ne sont ni craquelées ni autrement endommagées. |                                  | √  | √  | √  | √  | √               |
| 2  | * Filtre à carburant         | • Contrôler l'état.   |                                  |    | √  |    | √  |                 |
| 3  | Bougies                      | • Contrôler l'état.<br>• Nettoyer et corriger l'écartement des électrodes.                                  |                                  | √  |    | √  |    |                 |
|    |                              | • Remplacer.  |                                  |    | √  |    | √  |                 |
| 4  | * Soupapes                   | • Contrôler le jeu aux soupapes.<br>• Régler.   | Tous les 20000 km                |    |    |    |    |                 |
| 5  | Élément du filtre à air      | • Nettoyer.   |                                  | √  |    | √  |    |                 |
|    |                              | • Remplacer.  |                                  |    | √  |    | √  |                 |
| 6  | * Embrayage                  | • Contrôler le fonctionnement, le niveau de liquide et s'assurer de l'absence de fuite.                     | √                                | √  | √  | √  | √  |                 |
| 7  | * Frein avant                | • Contrôler le fonctionnement, le niveau de liquide et s'assurer de l'absence de fuite.                     | √                                | √  | √  | √  | √  | √               |
|    |                              | • Remplacer les plaquettes de frein.  | Quand la limite est atteinte.    |    |    |    |    |                 |
| 8  | * Frein arrière              | • Contrôler le fonctionnement, le niveau de liquide et s'assurer de l'absence de fuite.                     | √                                | √  | √  | √  | √  | √               |
|    |                              | • Remplacer les plaquettes de frein.  | Quand la limite est atteinte.    |    |    |    |    |                 |

# ENTRETIENS PÉRIODIQUES ET PETITES RÉPARATIONS

| N°   | ÉLÉMENTS                             | CONTRÔLES OU ENTRETIENS À EFFECTUER   | DISTANCE AU COMPTEUR (× 1000 km)   |    |    |    |    | CONTRÔLE ANNUEL |
|------|--------------------------------------|---|--|----|----|----|----|-----------------|
|      |                                      |   | 1  | 10 | 20 | 30 | 40 |                 |
| 9 *  | Durites de frein                     | • S'assurer de l'absence de craquelures ou autre endommagement.   |  | √  | √  | √  | √  | √               |
|      |                                      | • Remplacer.  | Tous les 4 ans   |    |    |    |    |                 |
| 10 * | Roues                                | • Contrôler le voile et l'état.   |  | √  | √  | √  | √  |                 |
| 11 * | Pneus                                | • Contrôler la profondeur de sculpture et l'état des pneus.<br>• Remplacer si nécessaire.<br>• Contrôler la pression de gonflage.<br>• Corriger si nécessaire.        |  | √  | √  | √  | √  | √               |
| 12 * | Roulements de roue                   | • S'assurer qu'ils n'ont pas de jeu et ne sont pas endommagés.  |  | √  | √  | √  | √  |                 |
| 13 * | Bras oscillant                       | • S'assurer du bon fonctionnement et de l'absence de jeu excessif.  |  | √  | √  | √  | √  |                 |
|      |                                      | • Lubrifier à la graisse à base de savon au lithium.  | Tous les 50000 km  |    |    |    |    |                 |
| 14   | Chaîne de transmission               | • Contrôler la tension, l'alignement et l'état de la chaîne.<br>• Régler et lubrifier abondamment la chaîne avec un lubrifiant spécial pour chaîne à joints toriques. | Tous les 1000 km et après le nettoyage de la moto ou la conduite sous la pluie |    |    |    |    |                 |
| 15 * | Roulements de direction              | • S'assurer qu'ils n'ont pas de jeu et que la direction n'est pas dure.   | √  | √  | √  | √  | √  |                 |
|      |                                      | • Lubrifier à la graisse à base de savon au lithium.  | Tous les 20000 km  |    |    |    |    |                 |
| 16 * | Attaches du cadre                    | • S'assurer que tous les écrous et vis sont correctement serrés.  |  | √  | √  | √  | √  | √               |
| 17   | Béquille latérale, béquille centrale | • Contrôler le fonctionnement.<br>• Lubrifier.  |  | √  | √  | √  | √  | √               |
| 18 * | Contacteur de béquille latérale      | • Contrôler le fonctionnement.  | √  | √  | √  | √  | √  | √               |
| 19 * | Fourche avant                        | • Contrôler le fonctionnement et s'assurer de l'absence de fuites d'huile.  |  | √  | √  | √  | √  |                 |

# ENTRETIENS PÉRIODIQUES ET PETITES RÉPARATIONS

| N° | ÉLÉMENTS   | CONTRÔLES OU ENTRETIENS À EFFECTUER   | DISTANCE AU COMPTEUR (× 1000 km) |    |    |    |    | CONTRÔLE ANNUEL |
|----|--|---|----------------------------------|----|----|----|----|-----------------|
|    |  |   | 1                                | 10 | 20 | 30 | 40 |                 |
| 20 | * <b>Combinés ressort-amortisseur</b>                      | <ul style="list-style-type: none"> <li>• Contrôler le fonctionnement et s'assurer que les amortisseurs ne fuient pas.</li> </ul>  |                                  | √  | √  | √  | √  |                 |
| 21 | * <b>Carburateurs</b>                                      | <ul style="list-style-type: none"> <li>• Contrôler le fonctionnement du starter.</li> <li>• Régler le régime de ralenti du moteur et la synchronisation.</li> </ul>   | √                                | √  | √  | √  | √  | √               |
| 22 | <b>Huile moteur</b>  | <ul style="list-style-type: none"> <li>• Changer.</li> <li>• Contrôler le niveau d'huile et s'assurer de l'absence de fuites d'huile.</li> </ul>  | √                                | √  | √  | √  | √  | √               |
| 23 | <b>Élément du filtre à huile moteur</b>                    | <ul style="list-style-type: none"> <li>• Remplacer.</li> </ul>  | √                                |    | √  |    | √  |                 |
| 24 | * <b>Contacteur de feu stop sur frein avant et arrière</b> | <ul style="list-style-type: none"> <li>• Contrôler le fonctionnement.</li> </ul>  | √                                | √  | √  | √  | √  | √               |
| 25 | <b>Pièces mobiles et câbles</b>                            | <ul style="list-style-type: none"> <li>• Lubrifier.</li> </ul>  |                                  | √  | √  | √  | √  | √               |
| 26 | * <b>Boîtier de poignée et câble des gaz</b>               | <ul style="list-style-type: none"> <li>• Contrôler le fonctionnement et le jeu.</li> <li>• Régler le jeu de câble des gaz si nécessaire.</li> <li>• Lubrifier le boîtier de poignée des gaz et le câble des gaz.</li> </ul> |                                  | √  | √  | √  | √  | √               |
| 27 | * <b>Tube et pot d'échappement</b>                         | <ul style="list-style-type: none"> <li>• Contrôler le serrage du collier à vis.</li> </ul>  | √                                | √  | √  | √  | √  |                 |
| 28 | * <b>Éclairage, signalisation et contacteurs</b>           | <ul style="list-style-type: none"> <li>• Contrôler le fonctionnement.</li> <li>• Régler le faisceau de phare.</li> </ul>  | √                                | √  | √  | √  | √  | √               |

**N.B.:** \_\_\_\_\_

- Augmenter la fréquence des nettoyages du filtre à air si le véhicule est utilisé dans des zones particulièrement poussiéreuses ou humides.

# ENTRETIENS PÉRIODIQUES ET PETITES RÉPARATIONS

---

- Entretien des freins hydrauliques et de l'embrayage
    - Contrôler régulièrement le niveau du liquide de frein et d'embrayage et, si nécessaire, faire l'appoint de liquide.
    - Remplacer tous les deux ans les composants internes des maîtres-cylindres et des étriers de frein, du maître-cylindre et du récepteur hydraulique d'embrayage, ainsi que le liquide de frein et d'embrayage.
    - Remplacer les durites d'embrayage et de frein tous les quatre ans et lorsqu'elles sont craquelées ou endommagées.
-

# ENTRETIENS PÉRIODIQUES ET PETITES RÉPARATIONS

## Dépose et repose des caches

FAU18771

Afin de pouvoir effectuer certains entretiens décrits dans ce chapitre, il est nécessaire de déposer les caches illustrés. Se référer à cette section à chaque fois qu'il faut déposer ou reposer un cache.

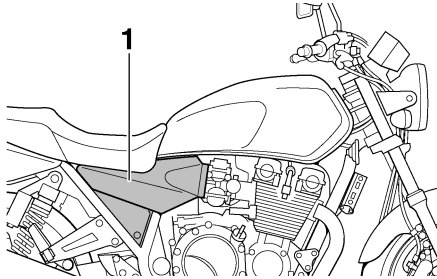

1. Cache A

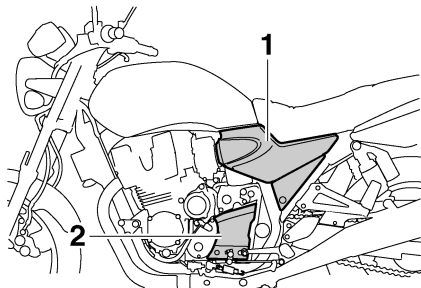

1. Cache B
2. Cache C

## Cache A

FAU33550

### Dépose du cache

1. Déposer la selle. (Voir page 3-14.)
2. Retirer la vis, puis retirer le cache comme illustré.

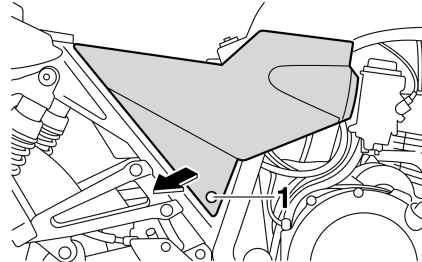

1. Vis

### Repose du cache

1. Remettre le cache en place, puis reposer la vis.

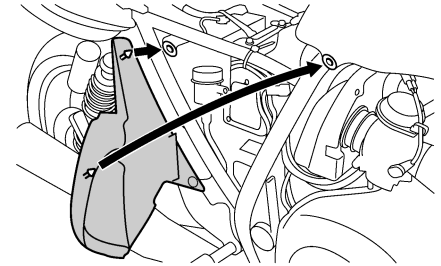

2. Remettre la selle en place.

FCA12830

### ATTENTION:

L'endroit montré dans l'illustration n'est pas un compartiment de rangement. Déposer des objets à cet emplacement risque d'obstruer l'admission d'air, ce qui réduirait le rendement du moteur ou provoquerait son endommagement.

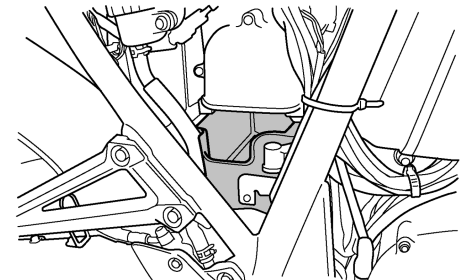

# ENTRETIENS PÉRIODIQUES ET PETITES RÉPARATIONS

## Cache B

FAU33020

### Dépose du cache

1. Déposer la selle. (Voir page 3-14.)
2. Retirer la vis, puis retirer le cache comme illustré.

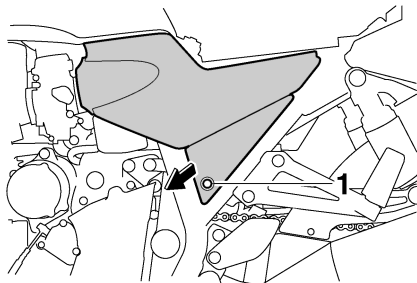

1. Vis

### Repose du cache

1. Remettre le cache en place, puis reposer la vis.

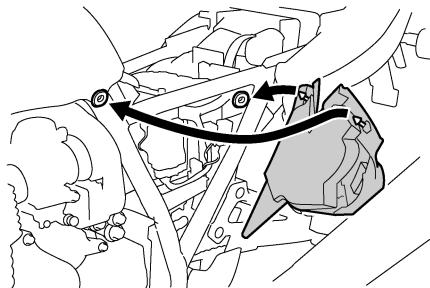

2. Remettre la selle en place.

### Repose du cache

Remettre le cache en place, puis reposer les vis.

## Cache C

FAU19193

### Dépose du cache

Retirer les vis, puis déposer le cache.

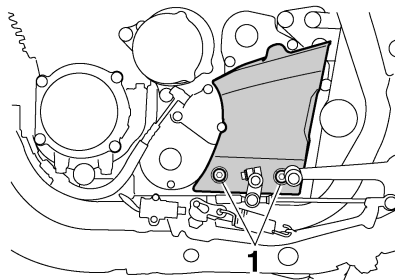

1. Vis



# ENTRETIENS PÉRIODIQUES ET PETITES RÉPARATIONS

FAU19543

## Contrôle des bougies

Les bougies sont des pièces importantes du moteur et leur contrôle est simple. Les bougies doivent être démontées et contrôlées aux fréquences indiquées dans le tableau des entretiens et graissages périodiques, car la chaleur et les dépôts finissent par les user. L'état des bougies peut en outre révéler l'état du moteur.

## Dépose d'une bougie

1. Retirer le capuchon de bougie.

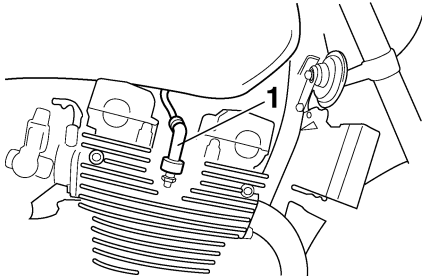

1. Capuchon de bougie

2. Déposer la bougie comme illustré, en se servant de la clé à bougie fournie dans la trousse de réparation.

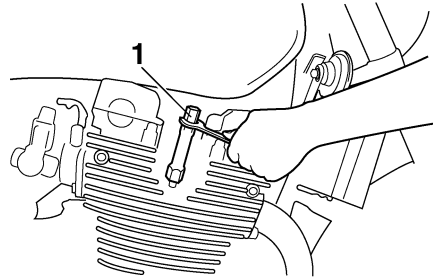

1. Clé à bougie

## Contrôle des bougies

1. S'assurer que la porcelaine autour de l'électrode centrale de chaque bougie soit de couleur café au lait clair ou légèrement foncé, couleur idéale pour un véhicule utilisé dans des conditions normales.
2. S'assurer que la porcelaine de chacune des bougies du moteur soit bien de couleur identique.

## N.B.:

Si la couleur d'une bougie est nettement différente, le moteur pourrait présenter une anomalie. Ne jamais essayer de diagnostiquer soi-même de tels problèmes. Il est préférable de confier le véhicule à un concessionnaire Yamaha.

3. Contrôler l'usure des électrodes et la présence de dépôts de calamine ou autres. Si l'usure est excessive ou les dépôts trop importants, il convient de remplacer la bougie concernée.

**Bougie spécifiée :**  
NGK/DPR8EA-9

## Mise en place d'une bougie

1. Mesurer l'écartement des électrodes à l'aide d'un jeu de cales d'épaisseur et, si nécessaire, le corriger conformément aux spécifications.

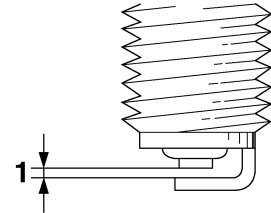

1. Écartement des électrodes

**Écartement des électrodes :**  
0.8–0.9 mm (0.031–0.035 in)

# ENTRETIENS PÉRIODIQUES ET PETITES RÉPARATIONS

2. Nettoyer la surface du joint de la bougie et ses plans de joint, puis nettoyer soigneusement les filets de bougie.
3. Mettre la bougie en place à l'aide de la clé à bougie, puis la serrer au couple spécifié.

## Couple de serrage :

Bougie :

17.5 Nm (1.75 m-kgf, 12.7 ft-lbf)

## N.B.:

Si une clé dynamométrique n'est pas disponible lors du montage d'une bougie, une bonne approximation consiste à serrer de 1/4 à 1/2 tour supplémentaire après le serrage à la main. Il faudra toutefois serrer la bougie au couple spécifié le plus rapidement possible.

4. Remonter le capuchon de bougie.

## Huile moteur et élément de filtre à huile

FAU19692

Il faut vérifier le niveau d'huile moteur avant chaque départ. Il convient également de changer l'huile et de remplacer l'élément du filtre à huile aux fréquences spécifiées dans le tableau des entretiens et graissages périodiques.

## Contrôle du niveau d'huile moteur

1. Dresser le véhicule sur sa béquille centrale.

## N.B.:

S'assurer que le véhicule est bien à la verticale avant de contrôler le niveau d'huile. Une légère inclinaison peut entraîner des erreurs de lecture.

2. Mettre le moteur en marche et le faire chauffer pendant quelques minutes, puis le couper.
3. Attendre quelques minutes que l'huile se stabilise, puis vérifier son niveau à travers le hublot de contrôle, situé au côté inférieur droit du carter moteur.

## N.B.:

Le niveau d'huile moteur doit se situer entre les repères de niveau minimum et maximum.

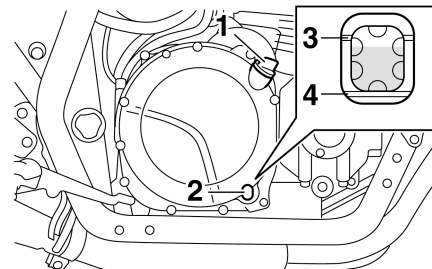

1. Bouchon de remplissage de l'huile moteur
  2. Hublot de contrôle du niveau d'huile moteur
  3. Repère de niveau maximum
  4. Repère de niveau minimum
4. Si le niveau d'huile moteur est inférieur au repère de niveau minimum, ajouter de l'huile du type recommandé jusqu'au niveau spécifié.

## Changement de l'huile moteur (avec ou sans remplacement de l'élément du filtre à huile)

1. Mettre le moteur en marche et le faire chauffer pendant quelques minutes, puis le couper.
2. Placer un bac à vidange sous le moteur afin d'y recueillir l'huile usagée.
3. Retirer le bouchon de remplissage et la vis de vidange afin de vidanger l'huile du carter moteur.

# ENTRETIENS PÉRIODIQUES ET PETITES RÉPARATIONS

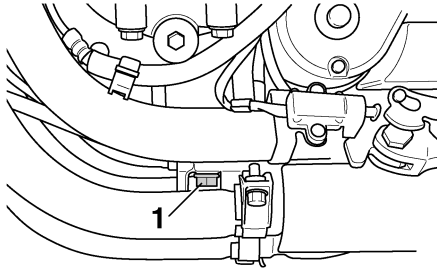

1. Vis de vidange d'huile moteur

## N.B.:

Sauter les étapes 4 à 10 si l'on ne procède pas au remplacement de l'élément du filtre à huile.

4. Déposer le cache C. (Voir page 6-6.)
5. Retirer la vis de vidange de l'élément du filtre à huile afin de vidanger l'élément de son huile.
6. Retirer le couvercle de l'élément du filtre à huile après avoir retiré sa vis.

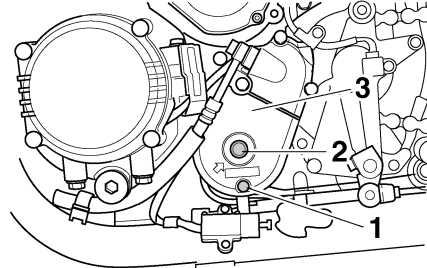

1. Vis de vidange d'élément de filtre à huile
2. Vis
3. Couvercle de l'élément du filtre à huile

7. Retirer et remplacer l'élément de filtre à huile et les joints toriques.

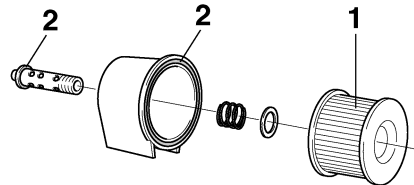

1. Élément du filtre à huile
2. Joint torique

8. Remettre le couvercle de l'élément du filtre à huile en place en alignant l'ergot du couvercle et la fente du carter moteur, puis en montant la vis et en la serrant au couple spécifié.

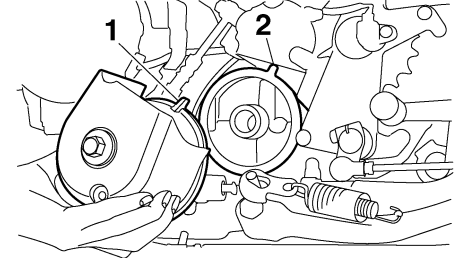

1. Patte de fixation
2. Fente

## Couple de serrage :

Vis du couvercle de l'élément du filtre à huile :  
15 Nm (1.5 m·kgf, 11 ft·lbf)

## N.B.:

S'assurer que les joints toriques sont bien assis.

9. Remettre la vis de vidange de l'élément du filtre à huile en place, puis la serrer au couple spécifié.

# ENTRETIENS PÉRIODIQUES ET PETITES RÉPARATIONS

## Couple de serrage :

Vis de vidange d'élément de filtre à huile :  
7.0 Nm (0.7 m-kgf, 5 ft-lbf)

10. Reposer le cache.
11. Monter la vis de vidange de l'huile moteur, puis la serrer au couple de serrage spécifié.

## Couple de serrage :

Vis de vidange de l'huile moteur :  
43 Nm (4.3 m-kgf, 31 ft-lbf)

12. Ajouter la quantité spécifiée de l'huile moteur recommandée, puis remonter et serrer le bouchon de remplissage d'huile.

## Huile moteur recommandée :

Voir page 8-1.

## Quantité d'huile :

Sans remplacement de l'élément du filtre à huile :

3.00 L (3.17 US qt) (2.64 Imp.qt)

Avec remplacement de l'élément du filtre à huile :

3.35 L (3.54 US qt) (2.95 Imp.qt)

FCA11620

## ATTENTION:

- **Ne pas mélanger d'additif chimique à l'huile afin d'éviter tout patinage de l'embrayage, car l'huile moteur lubrifie également l'embrayage. Ne pas utiliser des huiles de grade diesel "CD" ni des huiles de grade supérieur à celui spécifié. S'assurer également de ne pas utiliser une huile portant la désignation "ENERGY CONSERVING II" ou la même désignation avec un chiffre plus élevé.**
- **S'assurer qu'aucune crasse ou objet ne pénètre dans le carter moteur.**

13. Mettre le moteur en marche et le laisser tourner au ralenti pendant quelques minutes et contrôler s'il y a présence de fuites d'huile. En cas de fuite d'huile, couper immédiatement le moteur et rechercher la cause.

## N.B.:

Une fois le moteur mis en marche, le témoin d'alerte du niveau d'huile doit s'éteindre si le niveau d'huile est suffisant.

FCA10400

## ATTENTION:

**Si le témoin d'alerte du niveau d'huile tremblote ou ne s'éteint pas, couper immédiatement le moteur, puis faire contrôler le véhicule par un concessionnaire Yamaha.**

14. Couper le moteur, puis vérifier le niveau d'huile et faire l'appoint, si nécessaire.

## Nettoyage de l'élément du filtre à air

Il convient de nettoyer l'élément du filtre à air aux fréquences spécifiées dans le tableau des entretiens et graissages périodiques. Augmenter la fréquence du nettoyage si le véhicule est utilisé dans des zones très poussiéreuses ou humides.

1. Déposer la selle. (Voir page 3-14.)
2. Déposer le cache A. (Voir page 6-6.)
3. Retirer le couvercle du boîtier de filtre à air après avoir retiré ses vis.

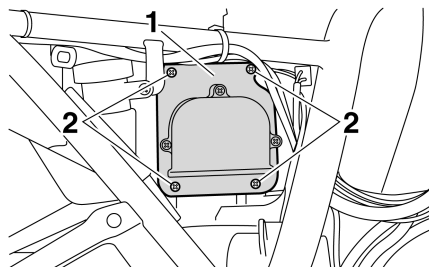

1. Couvercle du boîtier de filtre à air
2. Vis

4. Extraire l'élément du filtre à air.

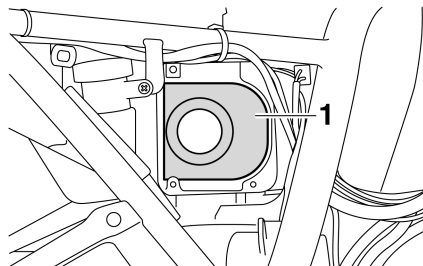

1. Élément du filtre à air

5. Tapoter l'élément de sorte à enlever le gros de la crasse, puis éliminer le reste des impuretés à l'air comprimé en procédant comme illustré. Remplacer l'élément si celui-ci est endommagé.

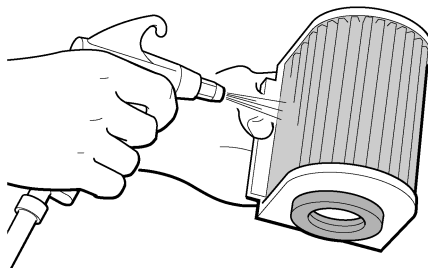

6. Loger l'élément dans le boîtier de filtre à air.

### ATTENTION:

- S'assurer que l'élément du filtre à air soit correctement logé dans le boîtier de filtre à air.
- Ne jamais mettre le moteur en marche avant d'avoir remonté l'élément du filtre à air. Une usure excessive du ou des pistons et/ou du ou des cylindres pourrait en résulter.

7. Remettre le couvercle du boîtier de filtre à air en place et le fixer à l'aide de ses vis.
8. Reposer le cache et la selle.

# ENTRETIENS PÉRIODIQUES ET PETITES RÉPARATIONS

## Réglage des carburateurs

FAU21290

Les carburateurs sont des pièces essentielles du moteur et ils nécessitent un réglage très précis. Pour cette raison, la plupart des réglages d'un carburateur requièrent les compétences d'un concessionnaire Yamaha. Le réglage décrit ci-dessous peut toutefois être effectué sans problème par le propriétaire.

FCA10560

### ATTENTION:

**Les carburateurs ont été réglés à l'usine Yamaha après avoir subi de nombreux tests. Toute modification des réglages effectuée par une personne ne possédant pas les connaissances techniques requises pourrait provoquer une baisse du rendement du moteur, voire son endommagement.**

6

## Réglage du régime de ralenti du moteur

FAU21320

Contrôler et régler, si nécessaire, le régime de ralenti du moteur aux fréquences spécifiées dans le tableau des entretiens et graissages périodiques.

Ce réglage doit être effectué le moteur chaud.

**N.B.:** \_\_\_\_\_

Le moteur est chaud quand il répond rapidement aux mouvements de la poignée des gaz.

Contrôler le régime de ralenti du moteur et, si nécessaire, le corriger conformément aux spécifications à l'aide de la vis de butée de papillon des gaz. Pour augmenter le régime de ralenti du moteur, tourner la vis dans le sens (a). Pour diminuer le régime de ralenti du moteur, tourner la vis dans le sens (b).

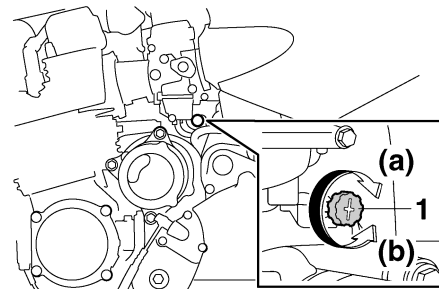

1. Vis de butée de papillon des gaz

**Régime de ralenti du moteur :**  
950–1150 tr/mn

**N.B.:** \_\_\_\_\_

Si le régime de ralenti spécifié ne peut être obtenu en effectuant ce réglage, confier le travail à un concessionnaire Yamaha.

## Contrôle du jeu de câble des gaz

FAU21381

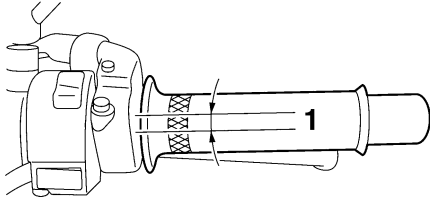

### 1. Jeu de câble des gaz

Le jeu de câble des gaz doit être de 3.0–5.0 mm (0.12–0.20 in) à la poignée des gaz. Contrôler régulièrement le jeu de câble des gaz et, si nécessaire, le faire régler par un concessionnaire Yamaha.

## Jeu des soupapes

À la longue, le jeu aux soupapes se modifie, ce qui provoque un mauvais mélange carburant-air ou produit un bruit anormal. Pour éviter ce problème, il faut faire régler le jeu aux soupapes par un concessionnaire Yamaha aux fréquences spécifiées dans le tableau des entretiens et graissages périodiques.

FAU21401

## Pneus

Pour assurer un fonctionnement optimal, une longue durée de service et une bonne sécurité de conduite, prendre note des points suivants concernant les pneus.

### Pression de gonflage

Il faut contrôler et, le cas échéant, régler la pression de gonflage des pneus avant chaque utilisation du véhicule.

FAU21771

FWA10500

### **AVERTISSEMENT**

- Contrôler et régler la pression de gonflage des pneus lorsque ceux-ci sont à la température ambiante.
- Adapter la pression de gonflage des pneus à la vitesse de conduite et au poids total du pilote, du passager, des bagages et des accessoires approuvés pour ce modèle.

# ENTRETIENS PÉRIODIQUES ET PETITES RÉPARATIONS

## Pression de gonflage (contrôlée les pneus froids) :

### 0–90 kg (0–198 lb) :

Avant :

250 kPa (36 psi) (2.50 kgf/cm<sup>2</sup>)

Arrière :

250 kPa (36 psi) (2.50 kgf/cm<sup>2</sup>)

### 90–203 kg (198–448 lb) :

Avant :

250 kPa (36 psi) (2.50 kgf/cm<sup>2</sup>)

Arrière :

290 kPa (42 psi) (2.90 kgf/cm<sup>2</sup>)

### Conduite à grande vitesse:

Avant :

250 kPa (36 psi) (2.50 kgf/cm<sup>2</sup>)

Arrière :

290 kPa (42 psi) (2.90 kgf/cm<sup>2</sup>)

### Charge\* maximale :

203 kg (448 lb)

\* Poids total du pilote, du passager, du chargement et des accessoires

FWA11020

## ⚠ AVERTISSEMENT

Toute charge influe énormément sur la maniabilité, la puissance de freinage, le rendement ainsi que la sécurité de conduite de la moto. Il importe donc de respecter les consignes de sécurité qui suivent.

- **NE JAMAIS SURCHARGER LA MOTO.** Une surcharge risque d'abîmer les pneus, de faire perdre le

contrôle et d'être à l'origine d'un accident grave. S'assurer que le poids total du pilote, passager, des bagages et accessoires ne dépasse pas la limite de charge de ce véhicule.

- Ne pas transporter d'objet mal fixé qui pourrait se détacher.
- Attacher soigneusement les bagages les plus lourds près du centre de la moto et répartir le poids également de chaque côté.
- Régler la suspension et la pression de gonflage des pneus en fonction de la charge.
- Contrôler l'état des pneus et la pression de gonflage avant chaque départ.

## Contrôle des pneus

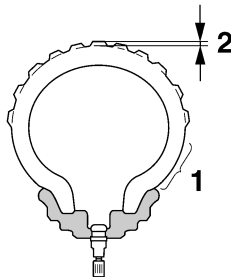

1. Flanc de pneu
2. Profondeur de sculpture de pneu

Contrôler les pneus avant chaque départ. Si la bande de roulement centrale a atteint la limite spécifiée, si un clou ou des éclats de verre sont incrustés dans le pneu ou si son flanc est craquelé, faire remplacer immédiatement le pneu par un concessionnaire Yamaha.

## Profondeur de sculpture de pneu minimale (avant et arrière) :

1.6 mm (0.06 in)

## N.B.:

La limite de profondeur des sculptures peut varier selon les législations nationales. Il faut toujours se conformer à la législation du pays dans lequel on utilise le véhicule.

FWA10470

## ⚠ AVERTISSEMENT

- Faire remplacer par un concessionnaire Yamaha tout pneu usé à l'excès. La conduite avec des pneus usés compromet la stabilité du véhicule et est en outre illégale.
- Le remplacement des pièces se rapportant aux freins et aux roues doit être confié à un concessionnaire Yamaha, car celui-ci possède les connaissances et l'expérience nécessaires à ces travaux.



# ENTRETIENS PÉRIODIQUES ET PETITES RÉPARATIONS

## Renseignements sur les pneus

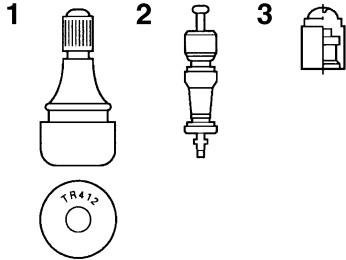

1. Valve de gonflage
2. Obus de valve de gonflage
3. Capuchon de valve de gonflage et joint

Cette moto est équipée de roues coulées et de pneus sans chambre à air munis d'une valve.

FWA10480

### **AVERTISSEMENT**

- Les pneus avant et arrière doivent être de la même conception et du même fabricant afin de garantir une bonne tenue de route.
- Après avoir subi de nombreux tests, les pneus cités ci-après ont été homologués par Yamaha Motor Co., Ltd. pour ce modèle.

- Toujours remettre correctement les capuchons de valve en place afin de prévenir toute chute de la pression de gonflage.
- Afin d'éviter tout dégonflement des pneus lors de la conduite à grande vitesse, utiliser exclusivement les valves et obus de valve repris ci-après.

#### **Pneu avant :**

Taille :  
120/70 ZR17M/C (58W)  
Fabricant/modèle :  
DUNLOP/D252FJ

#### **Pneu arrière :**

Taille :  
180/55 ZR17M/C (73W)  
Fabricant/modèle :  
DUNLOP/D252J

#### **AVANT et ARRIÈRE :**

Valve de gonflage :  
TR412  
Obus de valve :  
#9100 (d'origine)

### **AVERTISSEMENT**

FWA10600

Cette moto est équipée de pneus pour conduite à très grande vitesse. Afin de tirer le meilleur profit de ces pneus, il convient de respecter les consignes qui suivent.

- Remplacer les pneus exclusivement par des pneus de type spécifié. D'autres pneus risquent d'éclater lors de la conduite à très grande vitesse.
- Avant d'être légèrement usés, des pneus neufs peuvent adhérer relativement mal à certains revêtements de route. Il ne faut donc pas rouler à très grande vitesse pendant les premiers 100 km (60 mi) après le remplacement d'un pneu.
- Faire "chauffer" les pneus avant de rouler à grande vitesse.
- Toujours adapter la pression de gonflage aux conditions de conduite.

## Roues coulées

Pour assurer un fonctionnement optimal, une longue durée de service et une bonne sécurité de conduite, prendre note des points suivants concernant les roues.

- Avant chaque démarrage, il faut s'assurer que les jantes de roue ne sont pas craquelées, qu'elles n'ont pas de saut et ne sont pas voilées. Si une roue est endommagée de quelque façon, la faire remplacer par un concessionnaire Yamaha. Ne jamais tenter une quelconque réparation sur une roue. Il faut remplacer toute roue déformée ou craquelée.
- Il faut équilibrer une roue à chaque fois que le pneu ou la roue sont remplacés ou remis en place après démontage. Une roue mal équilibrée se traduit par un mauvais rendement, une mauvaise tenue de route et réduit la durée de service du pneu.
- Après avoir remplacé un pneu, éviter de faire de la vitesse jusqu'à ce que le pneu soit "rodé" et ait acquis toutes ses caractéristiques.

## Lever d'embrayage

Ce modèle étant muni d'un embrayage hydraulique, il n'est donc pas nécessaire de régler la garde du levier d'embrayage. Il est toutefois nécessaire, avant chaque démarrage, de vérifier le niveau du liquide d'embrayage et de s'assurer que le circuit hydraulique ne fuit pas. Si la garde du levier d'embrayage devient excessive et que les changements de rapport deviennent brutaux ou si l'embrayage patine, entraînant un retard de réponse à l'accélération, il y a probablement de l'air dans le circuit d'embrayage. Dans ce cas, ne pas utiliser la moto avant d'avoir fait purger le circuit par un concessionnaire Yamaha.

## Réglage du contacteur de feu stop sur frein arrière

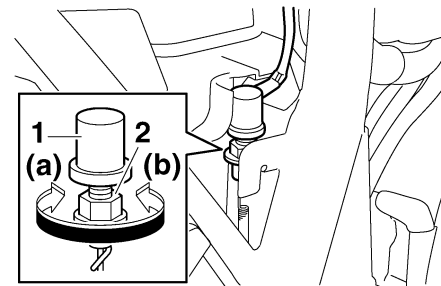

1. Contacteur de feu stop sur frein arrière
2. Écrou de réglage du contacteur de feu stop sur frein arrière

Le contacteur de feu stop sur frein arrière est actionné par la pédale de frein, et lorsque son réglage est correct, le feu stop s'allume juste avant que le freinage ne fasse effet. Si nécessaire, régler le contacteur de feu stop comme suit.

1. Déposer le cache A. (Voir page 6-6.)
2. Tourner l'écrou de réglage tout en maintenant le contacteur de feu stop en place. Tourner l'écrou de réglage dans le sens (a) si le feu stop s'allume trop tard. Tourner l'écrou de réglage dans le sens (b) si le feu stop s'allume trop tôt.
3. Reposer le cache.

# ENTRETIENS PÉRIODIQUES ET PETITES RÉPARATIONS

## Contrôle des plaquettes de frein avant et arrière

FAU22321

### Frein avant

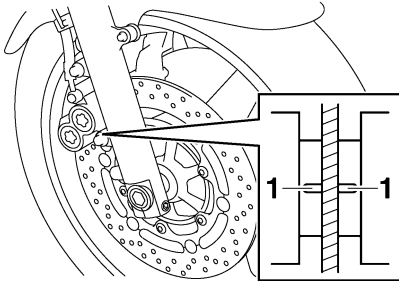

1. Rainure d'indication d'usure de plaquette de frein

### Frein arrière

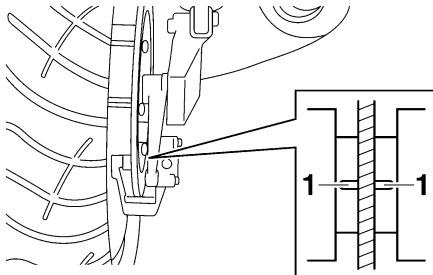

1. Rainure d'indication d'usure de plaquette de frein

Contrôler l'usure des plaquettes de frein avant et arrière aux fréquences spécifiées dans le tableau des entretiens et graissages périodiques. Sur chaque plaquette de frein figure une rainure d'indication d'usure. Les rainures permettent de contrôler l'usure des plaquettes sans devoir démonter le frein. Contrôler l'usure des plaquettes en vérifiant les rainures. Si une plaquette de frein est usée au point que sa rainure a presque disparu, faire remplacer la paire de plaquettes par un concessionnaire Yamaha.

## Contrôle du niveau du liquide de frein et d'embrayage

FAU22680

### Frein avant

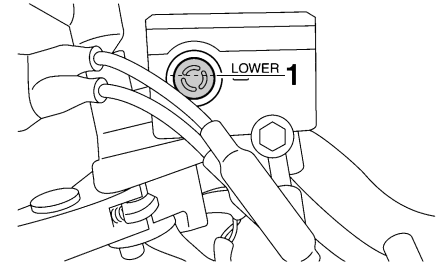

1. Repère de niveau minimum

### Frein arrière

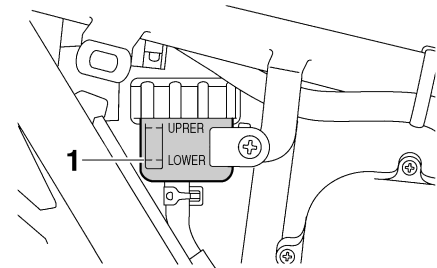

1. Repère de niveau minimum

# ENTRETIENS PÉRIODIQUES ET PETITES RÉPARATIONS

## Embrayage

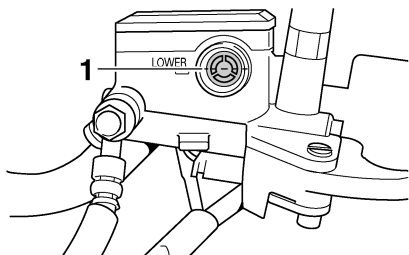

1. Repère de niveau minimum

Si le niveau du liquide de frein est insuffisant, des bulles d'air peuvent se former dans le système de freinage ou d'embrayage, ce qui risque de réduire leur efficacité.

Avant de démarrer, s'assurer que le niveau du liquide de frein dépasse le repère de niveau minimum et faire l'appoint, si nécessaire. Un niveau de liquide bas peut signaler la présence d'une fuite ou l'usure des plaquettes. Si le niveau du liquide est bas, il faut contrôler l'usure des plaquettes et l'étanchéité du circuit de freinage.

**N.B.:** \_\_\_\_\_

Le réservoir de liquide du frein arrière se trouve derrière le cache A. (Voir page 6-6.)

Prendre les précautions suivantes :

- Avant de vérifier le niveau du liquide, s'assurer que le haut du réservoir de liquide de frein ou d'embrayage est à l'horizontale.
- Utiliser uniquement le liquide de frein recommandé. Tout autre liquide risque d'abîmer les joints en caoutchouc, ce qui pourrait causer des fuites et nuire au bon fonctionnement du frein ou de l'embrayage.
- Veiller à ne pas laisser pénétrer d'eau dans le réservoir de liquide de frein ou d'embrayage. En effet, l'eau abaissera nettement le point d'ébullition du liquide et cela risque de provoquer un bouchon de vapeur ou "vapor lock".
- Le liquide de frein risque d'attaquer les surfaces peintes et le plastique. Toujours essuyer soigneusement toute trace de liquide renversé.
- L'usure des plaquettes de frein entraîne une baisse progressive du niveau du liquide de frein. Cependant, si le niveau du liquide de frein diminue soudainement, il faut faire contrôler le véhicule par un concessionnaire Yamaha.

### Liquide de frein et d'embrayage recommandé :

Liquide de frein DOT 4

- Toujours faire l'appoint avec un liquide de frein du même type que celui qui se trouve dans le circuit. Le mélange de liquides différents risque de provoquer une réaction chimique nuisible au fonctionnement du frein ou de l'embrayage.
- Si le niveau du liquide descend trop bas, le diaphragme du réservoir de liquide de frein ou d'embrayage risque de se déformer sous l'effet de la dépression. S'assurer de rendre au diaphragme sa forme d'origine avant de le remettre en place dans le réservoir de liquide de frein ou d'embrayage.

# ENTRETIENS PÉRIODIQUES ET PETITES RÉPARATIONS

## FAU22750 Changement du liquide de frein et d'embrayage

Faire changer le liquide de frein et d'embrayage par un concessionnaire Yamaha aux fréquences spécifiées dans le N.B. figurant après le tableau des entretiens et graissages périodiques. Il convient également de faire remplacer les bagues d'étanchéité des maîtres cylindres de frein et d'embrayage et des étriers, ainsi que les durites de frein et d'embrayage aux fréquences indiquées ci-dessous ou chaque fois qu'elles sont endommagées ou qu'elles fuient.

- Bagues d'étanchéité : Remplacer tous les deux ans.
- Durites de frein et d'embrayage : Remplacer tous les quatre ans.

## FAU22760 Tension de la chaîne de transmission

Contrôler et, si nécessaire, régler la tension de la chaîne de transmission avant chaque départ.

## FAU22791 Contrôle de la tension de la chaîne de transmission

1. Dresser le véhicule sur sa béquille centrale.
2. Mettre la boîte de vitesses au point mort.
3. Faire tourner la roue arrière de quelques tours afin de trouver la partie la plus tendue de la chaîne.
4. Mesurer la tension comme illustré.

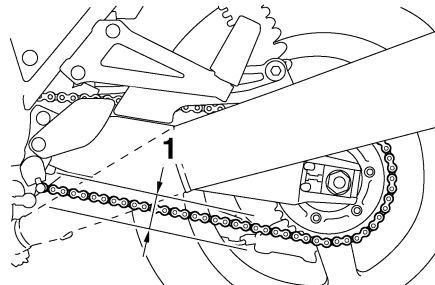

1. Tension de la chaîne de transmission

**Tension de la chaîne de transmission :**  
20.0–30.0 mm (0.79–1.18 in)

5. Si la tension de la chaîne de transmission est incorrecte, la régler comme suit.

## FAU22940 Réglage de la tension de la chaîne de transmission

1. Desserrer l'écrou d'axe et le contre-écrou de part et d'autre du bras oscillant.
2. Pour tendre la chaîne de transmission, tourner la vis de réglage de chaque côté du bras oscillant dans le sens (a). Pour détendre la chaîne de transmission, tourner la vis de réglage de chaque côté du bras oscillant dans le sens (b), puis pousser la roue arrière vers l'avant.

**N.B.:** \_\_\_\_\_

Se servir des repères d'alignement figurant de part et d'autre du bras oscillant afin de régler les deux tendeurs de chaîne de façon identique, et donc, de permettre un alignement de roue correct.

# ENTRETIENS PÉRIODIQUES ET PETITES RÉPARATIONS

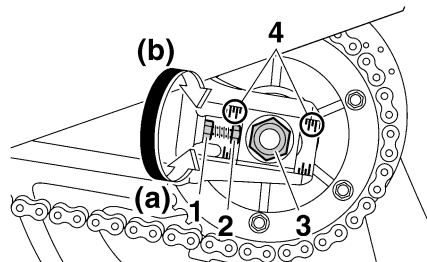

1. Contre-écrou
2. Vis de réglage de la tension de la chaîne de transmission
3. Écrou d'axe
4. Repères d'alignement

FCA10570

## 6 ATTENTION:

Une chaîne mal tendue impose des efforts excessifs au moteur et à d'autres pièces essentielles, et risque de sauter ou de casser. Pour éviter ce problème, veiller à ce que la tension de la chaîne de transmission soit toujours dans les limites spécifiées.

3. Serrer les contre-écrous, puis serrer l'écrou d'axe au couple de serrage spécifié.

## Couple de serrage :

Écrou d'axe :

150 Nm (15.0 m·kgf, 110 ft·lbf)

FAU23022

## Nettoyage et graissage de la chaîne de transmission

Il faut nettoyer et lubrifier la chaîne de transmission aux fréquences spécifiées dans le tableau des entretiens et graissages périodiques, sinon elle s'usera rapidement, surtout lors de la conduite dans les régions humides ou poussiéreuses. Entretenir la chaîne de transmission comme suit.

FCA10581

## ATTENTION:

Il faut lubrifier la chaîne de transmission après avoir lavé la moto ou après avoir roulé sous la pluie.

1. Laver la chaîne à l'aide de pétrole et d'une petite brosse à poils doux.

FCA11120

## ATTENTION:

Ne pas nettoyer la chaîne de transmission à la vapeur, au jet à forte pression ou à l'aide de dissolvants inappropriés, car cela endommagerait ses joints toriques.

2. Essuyer soigneusement la chaîne.
3. Lubrifier abondamment la chaîne avec un lubrifiant spécial pour chaîne à joints toriques.

# ENTRETIENS PÉRIODIQUES ET PETITES RÉPARATIONS

## ATTENTION:

FCA11110

Ne pas utiliser de l'huile moteur ni tout autre lubrifiant, car ceux-ci pourraient contenir des additifs qui vont endommager les joints toriques de la chaîne de transmission.

## Contrôle et lubrification des câbles

FAU23100

Il faut contrôler le fonctionnement et l'état de tous les câbles de commande avant chaque départ. Il faut en outre lubrifier les câbles et leurs extrémités quand nécessaire. Si un câble est endommagé ou si son fonctionnement est dur, le faire contrôler et remplacer, si nécessaire, par un concessionnaire Yamaha.

**Lubrifiant recommandé :**  
Huile moteur

FWA10720

## AVERTISSEMENT

Une gaine endommagée va empêcher le bon fonctionnement du câble et entraînera sa rouille. Remplacer dès que possible tout câble endommagé afin d'éviter de créer un état de conduite dangereux.

## Contrôle et lubrification de la poignée et du câble des gaz

FAU23111

Contrôler le fonctionnement de la poignée des gaz avant chaque départ. Il convient en outre de lubrifier le câble aux fréquences spécifiées dans le tableau des entretiens et graissages périodiques.

# ENTRETIENS PÉRIODIQUES ET PETITES RÉPARATIONS

## Contrôle et lubrification de la pédale de frein et du sélecteur

FAU23131

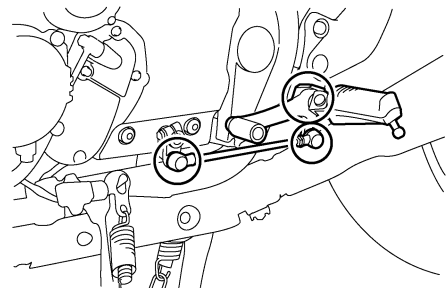
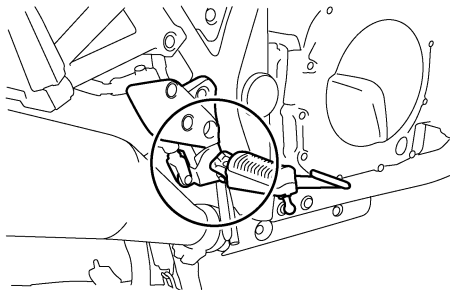

Contrôler le fonctionnement de la pédale de frein et du sélecteur avant chaque départ et lubrifier les articulations quand nécessaire.

### Lubrifiant recommandé :

Graisse à base de savon au lithium  
(graisse universelle)

## Contrôle et lubrification des leviers de frein et d'embrayage

FAU23140

### Levier de frein

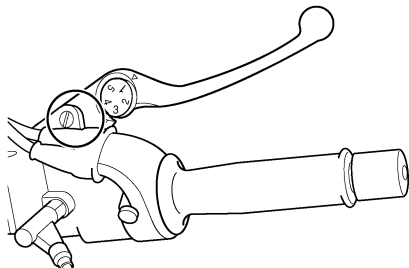

### Levier d'embrayage

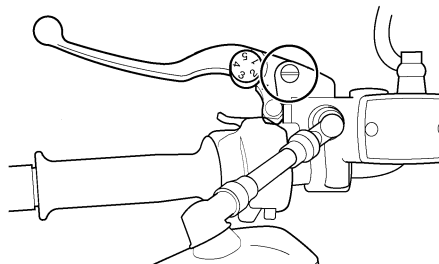

Contrôler le fonctionnement du levier de frein et d'embrayage avant chaque départ et lubrifier les articulations de levier quand nécessaire.

### Lubrifiant recommandé :

Graisse à base de savon au lithium  
(graisse universelle)



# ENTRETIENS PÉRIODIQUES ET PETITES RÉPARATIONS

## Contrôle et lubrification des béquilles centrale et latérale

FAU23211

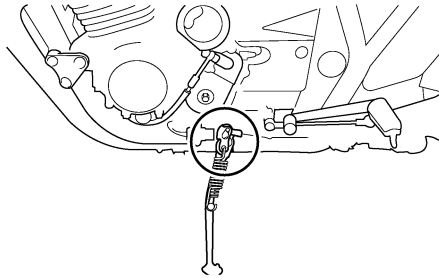
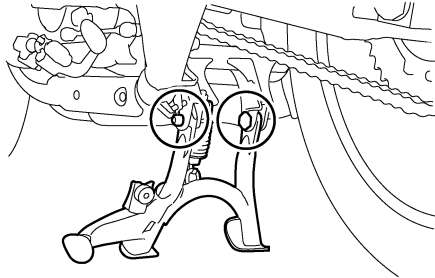

Contrôler le fonctionnement des béquilles centrale et latérale avant chaque départ et lubrifier les articulations et les points de contact des surfaces métalliques quand nécessaire.

### **⚠ AVERTISSEMENT**

FWA10740

Si les béquilles latérale ou centrale ne se déploient et ne se replient pas doucement, les faire contrôler et, si nécessaire, réparer par un concessionnaire Yamaha.

#### **Lubrifiant recommandé :**

Graisse à base de savon au lithium  
(graisse universelle)

FAUM1650

## Lubrification des pivots du bras oscillant

Contrôler les pivots du bras oscillant aux fréquences spécifiées dans le tableau des entretiens et graissages périodiques.

#### **Lubrifiant recommandé :**

Graisse à base de savon au lithium

# ENTRETIENS PÉRIODIQUES ET PETITES RÉPARATIONS

## Contrôle de la fourche

FAU23271

Il faut contrôler l'état et le fonctionnement de la fourche en procédant comme suit aux fréquences spécifiées dans le tableau des entretiens et graissages périodiques.

## Contrôle de l'état général

FWA10750

### **AVERTISSEMENT**

**Caler solidement la moto pour qu'elle ne puisse se renverser.**

S'assurer que les tubes plongeurs ne sont ni griffés ni endommagés et que les fuites d'huile ne sont pas importantes.

## Contrôle du fonctionnement

1. Placer le véhicule sur un plan horizontal et veiller à ce qu'il soit dressé à la verticale.
2. Tout en actionnant le frein avant, appuyer fermement à plusieurs reprises sur le guidon afin de contrôler si la fourche se comprime et se détend en douceur.

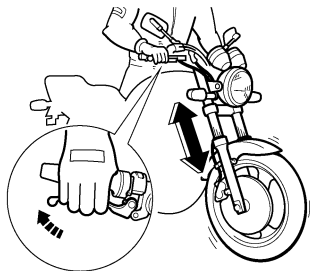

FCA10590

### **ATTENTION:**

**Si la fourche est endommagée ou si elle ne fonctionne pas en douceur, la faire contrôler et, si nécessaire, réparer par un concessionnaire Yamaha.**

## Contrôle de la direction

FAU23280

Des roulements de direction usés ou desserrés peuvent représenter un danger. Il convient dès lors de vérifier le fonctionnement de la direction en procédant comme suit aux fréquences spécifiées dans le tableau des entretiens et graissages périodiques.

1. Placer une cale sous le moteur afin de surélever la roue avant.

FWA10750

### **AVERTISSEMENT**

**Caler solidement la moto pour qu'elle ne puisse se renverser.**

2. Maintenir la base des bras de fourche et essayer de les déplacer vers l'avant et l'arrière. Si un jeu quelconque est ressenti, faire contrôler et, si nécessaire, réparer la direction par un concessionnaire Yamaha.

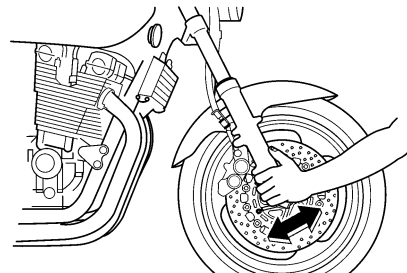

## Contrôle des roulements de roue

FAU23290

Contrôler les roulements de roue avant et arrière aux fréquences spécifiées dans le tableau des entretiens et graissages périodiques. Si le moyeu de roue a du jeu ou si la roue ne tourne pas régulièrement, faire contrôler les roulements de roue par un concessionnaire Yamaha.

## Batterie

FAU33650

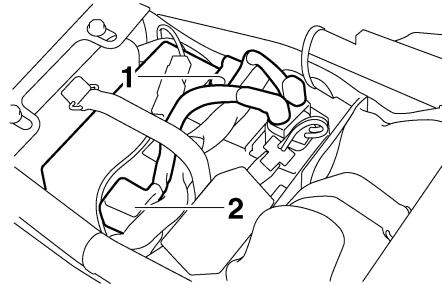

1. Borne négative de batterie
2. Borne positive de batterie

Ce modèle est équipé d'une batterie de type étanche et celle-ci ne requiert aucun entretien. Il n'est donc pas nécessaire de contrôler le niveau d'électrolyte ni d'ajouter de l'eau distillée.

FWA10760

### **⚠ AVERTISSEMENT**

- **L'électrolyte de batterie est extrêmement toxique, car l'acide sulfurique qu'il contient peut causer de graves brûlures. Éviter tout contact d'électrolyte avec la peau, les yeux ou les vêtements et toujours se protéger les yeux lors de travaux à**

proximité d'une batterie. En cas de contact avec de l'électrolyte, effectuer les **PREMIERS SOINS** suivants.

- **EXTERNE** : rincer abondamment à l'eau courante.
- **INTERNE** : boire beaucoup d'eau ou de lait et consulter immédiatement un médecin.
- **YEUX** : rincer à l'eau courante pendant 15 minutes et consulter rapidement un médecin.
- **Les batteries produisent de l'hydrogène, un gaz inflammable. Éloigner la batterie des étincelles, flammes, cigarettes, etc., et toujours veiller à bien ventiler la pièce où l'on recharge une batterie, si la charge est effectuée dans un endroit clos.**
- **TENIR TOUTE BATTERIE HORS DE PORTÉE DES ENFANTS.**

## Charge de la batterie

Confier la charge de la batterie à un concessionnaire Yamaha dès que possible si elle semble être déchargée. Ne pas oublier qu'une batterie se décharge plus rapidement si le véhicule est équipé d'accessoires électriques.

# ENTRETIENS PÉRIODIQUES ET PETITES RÉPARATIONS

## Conservation de la batterie

1. Quand le véhicule est remis pendant un mois ou plus, déposer la batterie, la recharger complètement et la ranger dans un endroit frais et sec.
2. Quand la batterie est remise pour plus de deux mois, il convient de la contrôler au moins une fois par mois et de la recharger quand nécessaire.
3. Charger la batterie au maximum avant de la remonter sur le véhicule.
4. Après avoir remonté la batterie, toujours veiller à connecter correctement ses câbles aux bornes.

FCA10630

## ATTENTION:

- **Toujours veiller à ce que la batterie soit chargée. Remiser une batterie déchargée risque de l'endommager de façon irréversible.**
- **Utiliser un chargeur spécial à tension constante pour charger les batteries étanches (MF). L'utilisation d'un chargeur de batterie conventionnel va endommager la batterie. Si l'on ne peut se procurer un chargeur de batterie étanche, il est indispensable de faire charger la batterie par un concessionnaire Yamaha.**

## Remplacement des fusibles

FAU33581

Le boîtier à fusibles se trouve sous la selle. Celui-ci contient les fusibles protégeant les circuits individuels. (Voir page 3-14.)

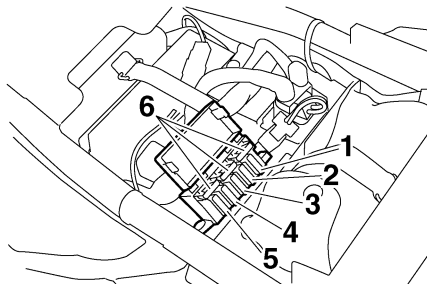

1. Fusible de sauvegarde (compteur kilométrique, montre et immobilisateur antivol)
2. Fusible d'allumage
3. Fusible de phare
4. Fusible du système de signalisation
5. Fusible principal
6. Fusible de rechange

Le fusible des feux de stationnement se situe derrière le cache B. (Voir page 6-6.)

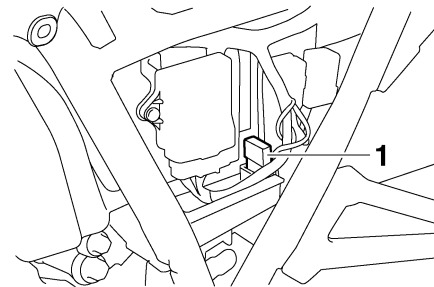

1. Fusible des feux de stationnement

Si un fusible est grillé, le remplacer comme suit.

1. Tourner la clé de contact sur "OFF" et éteindre le circuit électrique concerné.
2. Retirer le fusible grillé et le remplacer par un fusible neuf de l'ampérage spécifié.

# ENTRETIENS PÉRIODIQUES ET PETITES RÉPARATIONS

## Fusibles spécifiés :

- Fusible principal:  
40.0 A
- Fusible de phare:  
15.0 A
- Fusible du système de signalisation:  
10.0 A
- Fusible d'allumage:  
15.0 A
- Fusible de sauvegarde:  
10.0 A
- Fusible des feux de stationnement:  
10.0 A

FCA10640

## ATTENTION:

**Ne pas utiliser de fusible de calibre supérieur à celui recommandé afin d'éviter de gravement endommager l'équipement électrique, voire de provoquer un incendie.**

3. Tourner la clé de contact sur "ON" et allumer le circuit électrique concerné afin de vérifier si le dispositif électrique fonctionne.
4. Si le fusible neuf grille immédiatement, faire contrôler l'équipement électrique par un concessionnaire Yamaha.

## Remplacement de l'ampoule du phare

FAU23792

Le phare de ce scooter est équipé d'une ampoule de quartz. Si l'ampoule du phare grille, la remplacer comme suit :

1. Déposer l'optique de phare après avoir retiré les vis.

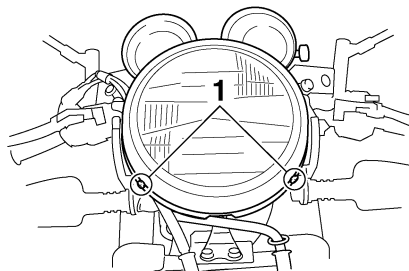

1. Vis

2. Déconnecter la fiche rapide de phare, puis déposer la protection de l'ampoule.

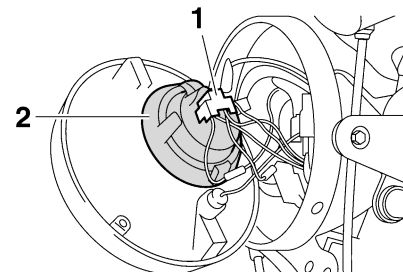

1. Fiche rapide de phare
2. Protection d'ampoule

3. Décrocher le porte-ampoule du phare, puis retirer l'ampoule défectueuse.

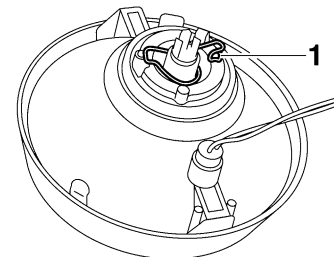

1. Porte-ampoule du phare

# ENTRETIENS PÉRIODIQUES ET PETITES RÉPARATIONS

## **AVERTISSEMENT**

FWA10790

Une ampoule de phare devient brûlante rapidement après avoir été allumée. Il faut donc tenir tout produit inflammable à distance et attendre qu'elle ait refroidi avant de la toucher.

4. Monter une ampoule de phare neuve et la fixer à l'aide du porte-ampoule.

FCA10660

## **ATTENTION:**

Ne jamais toucher le verre d'une ampoule de phare afin de ne pas laisser de résidus gras. La graisse réduit la transparence du verre mais aussi la luminosité de l'ampoule, ainsi que sa durée de service. Nettoyer soigneusement toute crasse ou trace de doigts sur l'ampoule avec un chiffon imbibé d'alcool ou de diluant pour peinture.

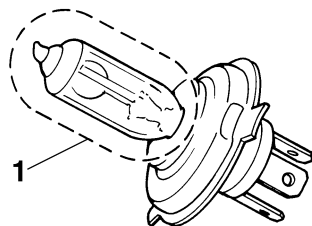

1. Ne pas toucher le verre de l'ampoule.
5. Reposer la protection d'ampoule de phare, puis connecter la fiche rapide.
6. Monter l'optique de phare, puis la fixer à l'aide de ses vis.
7. Si nécessaire, faire régler le faisceau de phare par un concessionnaire Yamaha.

FAU24170

## **Remplacement d'une ampoule de feu arrière/stop**

1. Déposer la selle. (Voir page 3-14.)
2. Retirer la douille, attachée à l'ampoule, en la tournant dans le sens inverse des aiguilles d'une montre.

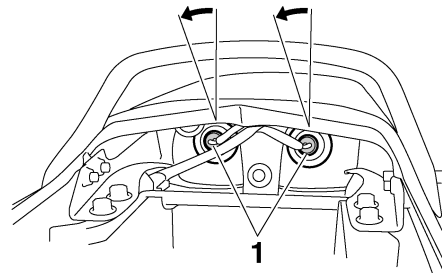

1. Douille d'ampoule de feu arrière/stop
3. Retirer l'ampoule défectueuse en l'enfonçant et en la tournant dans le sens inverse des aiguilles d'une montre.
4. Monter une ampoule neuve dans la douille, l'enfoncer et la tourner à fond dans le sens des aiguilles d'une montre.
5. Reposer la douille, attachée à l'ampoule, en la tournant dans le sens des aiguilles d'une montre.
6. Remettre la selle en place.

# ENTRETIENS PÉRIODIQUES ET PETITES RÉPARATIONS

## Remplacement d'une ampoule de clignotant

FAU24202

1. Retirer la lentille du clignotant après avoir retiré la vis.

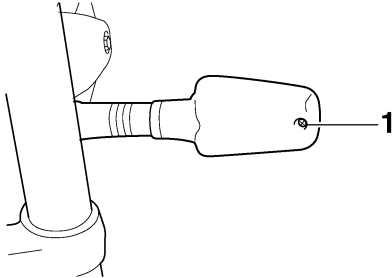

1. Vis

2. Retirer l'ampoule défectueuse en l'enfonçant et en la tournant dans le sens inverse des aiguilles d'une montre.

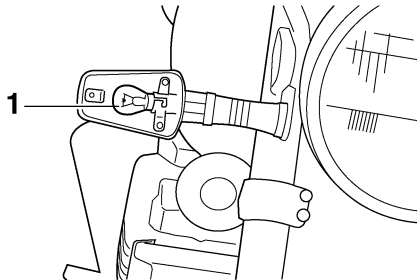

1. Ampoule de clignotant

3. Monter une ampoule neuve dans la douille, l'enfoncer et la tourner à fond dans le sens des aiguilles d'une montre.
4. Remettre la lentille en place et la fixer à l'aide de la vis.

FCA11190

### ATTENTION:

**Ne pas serrer la vis à l'excès afin de ne pas risquer de casser la lentille.**

## Remplacement de l'ampoule de la veilleuse

FAU33541

Si l'ampoule de veilleuse grille, la remplacer comme suit.

1. Déposer l'optique de phare après avoir retiré les vis.

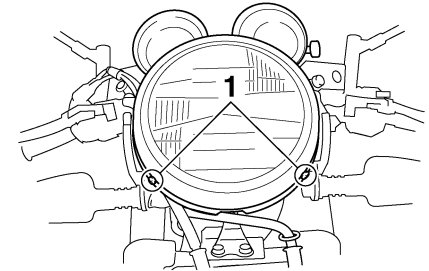

1. Vis

2. Déposer la douille, attachée à l'ampoule, en tirant sur celle-ci.

# ENTRETIENS PÉRIODIQUES ET PETITES RÉPARATIONS

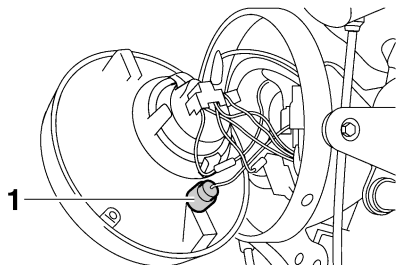

1. Douille d'ampoule de veilleuse

3. Retirer l'ampoule défectueuse en l'enfonçant et en la tournant dans le sens inverse des aiguilles d'une montre.
4. Monter une ampoule neuve dans la douille, l'enfoncer et la tourner à fond dans le sens des aiguilles d'une montre.
5. Reposer la douille, attachée à l'ampoule, en appuyant sur celle-ci.
6. Monter l'optique de phare, puis la fixer à l'aide de ses vis.

## Roue avant

FAU24360

### Dépose de la roue avant

FAU38890

FWA10820

#### AVERTISSEMENT

- Il est préférable de confier tout travail sur la roue à un concessionnaire Yamaha.
- Caler solidement la moto pour qu'elle ne puisse se renverser.

1. Dresser la moto sur sa béquille centrale.
2. Desserrer la vis de pincement d'axe de roue, puis l'axe et les vis de fixation d'étrier de frein.

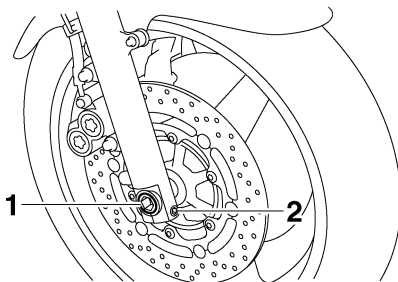

1. Axe de roue

2. Vis de pincement d'axe de roue avant

3. Retirer le support de durite de frein de part et d'autre du véhicule après avoir enlevé la vis.
4. Déposer l'étrier de frein de part et d'autre du véhicule après avoir retiré les vis de fixation.

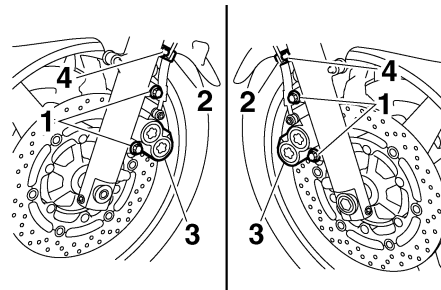

1. Vis de fixation d'étrier de frein
2. Support de la durite de frein
3. Étrier de frein
4. Vis

FCA11050

#### ATTENTION:

**Ne pas actionner le frein après la dépose des étriers, car les plaquettes risquent de se rapprocher à l'excès.**

5. Extraire l'axe, puis déposer la roue.



# ENTRETIENS PÉRIODIQUES ET PETITES RÉPARATIONS

## Mise en place de la roue avant

FAU33660

1. Soulever la roue entre les bras de fourche.
2. Remettre l'axe de roue en place.
3. Monter les étriers de frein et les fixer à l'aide des vis de fixation.

## N.B.:

Veiller à laisser un écart suffisant entre les plaquettes de frein avant de monter les étriers de frein sur les disques de frein.

4. Monter les supports de durite de frein et les fixer à l'aide des vis.
5. Replier la béquille centrale afin de reposer la roue avant à terre.
6. Serrer l'axe, la vis de pincement d'axe et les vis de fixation d'étrier de frein à leur couple de serrage spécifique.

### Couples de serrage :

Axe de roue :

72 Nm (7.2 m.kgf, 52 ft.lbf)

Vis de pincement d'axe de roue avant :

20 Nm (2.0 m.kgf, 14 ft.lbf)

Vis de fixation d'étrier de frein :

40 Nm (4.0 m.kgf, 29 ft.lbf)

7. Appuyer fermement à quelques reprises sur le guidon afin de contrôler le bon fonctionnement de la fourche.

## Roue arrière

FAU25080

## Dépose de la roue arrière

FAU25161

FWA10820

### ⚠ AVERTISSEMENT

- Il est préférable de confier tout travail sur la roue à un concessionnaire Yamaha.
- Caler solidement la moto pour qu'elle ne puisse se renverser.

1. Desserrer l'écrou d'axe et les vis de fixation d'étrier de frein.

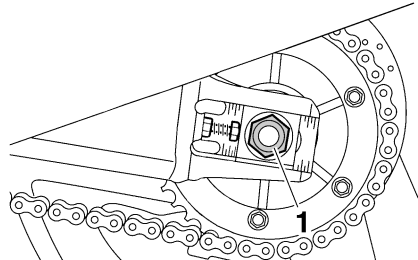

1. Écrou d'axe
2. Séparer le bras d'ancrage du support d'étrier de frein en retirant l'écrou et la vis.

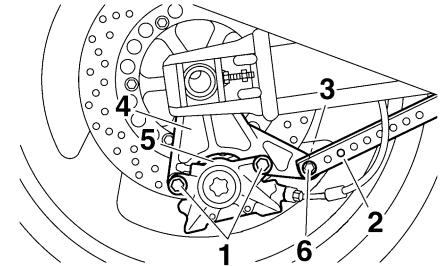

1. Vis de fixation d'étrier de frein
2. Bras d'ancrage de frein
3. Écrou
4. Support d'étrier de frein
5. Étrier de frein
6. Vis

3. Dresser la moto sur sa béquille centrale.
4. Retirer l'écrou d'axe et l'étrier de frein après avoir retiré les vis de fixation.

FCA11300

### ATTENTION:

**Ne pas actionner le frein après la dépose de l'étrier, car les plaquettes risquent de se rapprocher à l'excès.**

5. Desserrer les contre-écrous, puis tourner les vis de réglage de la chaîne de transmission figurant de part et d'autre du bras oscillant à fond dans le sens (a).

# ENTRETIENS PÉRIODIQUES ET PETITES RÉPARATIONS

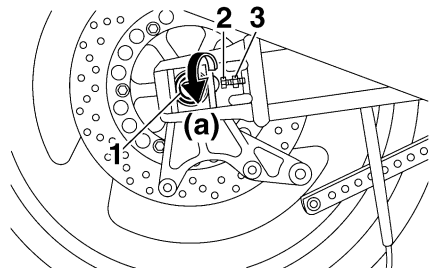

1. Axe de roue
2. Vis de réglage de la tension de la chaîne de transmission
3. Contre-écrou
6. Pousser la roue vers l'avant, puis séparer la chaîne de transmission de la couronne arrière.

## **N.B.:** \_\_\_\_\_

Il n'est pas nécessaire de démonter la chaîne pour déposer et reposer la roue arrière.

7. Maintenir la roue et le support d'étrier de frein et extraire l'axe de roue.
8. Déposer le support d'étrier de frein et la roue.

FAU25841

## **Mise en place de la roue arrière**

1. Remettre le support d'étrier de frein et la roue en place.

2. Insérer l'axe de roue dans le support d'étrier de frein et la roue par le côté droit, puis monter l'écrou d'axe.
3. Monter la chaîne de transmission sur la couronne arrière, puis régler la tension de la chaîne. (Voir page 6-20.)
4. Raccorder le bras d'ancrage de frein au support d'étrier de frein en montant la vis et l'écrou.
5. Monter l'étrier de frein à l'aide des vis de fixation.

## **N.B.:** \_\_\_\_\_

Veiller à laisser un écart suffisant entre les plaquettes de frein avant de monter l'étrier de frein sur le disque de frein.

6. Replier la béquille centrale afin de reposer la roue arrière à terre.
7. Serrer l'écrou d'axe, les vis de fixation d'étrier de frein et l'écrou du bras d'ancrage de frein à leur couple de serrage spécifique.

### **Couples de serrage :**

Écrou d'axe :

150 Nm (15.0 m·kgf, 110 ft·lbf)

Vis de fixation d'étrier de frein :

40 Nm (4.0 m·kgf, 29 ft·lbf)

Écrou du bras d'ancrage de frein :

23 Nm (2.3 m·kgf, 17 ft·lbf)

FAU25850

## **Diagnostic de pannes**

Bien que les véhicules Yamaha subissent une inspection rigoureuse à la sortie d'usine, une panne peut toujours survenir. Toute défaillance des systèmes d'alimentation, de compression ou d'allumage, par exemple, peut entraîner des problèmes de démarrage et une perte de puissance.

Le schéma de diagnostic de pannes ci-après permet d'effectuer rapidement et en toute facilité le contrôle de ces pièces essentielles. Si une réparation quelconque est requise, confier la moto à un concessionnaire Yamaha, car ses techniciens qualifiés disposent des connaissances, du savoir-faire et des outils nécessaires à son entretien adéquat.

Pour tout remplacement, utiliser exclusivement des pièces Yamaha d'origine. En effet, les pièces d'autres marques peuvent sembler identiques, mais elles sont souvent de moindre qualité. Ces pièces s'useront donc plus rapidement et leur utilisation pourrait entraîner des réparations onéreuses.

# ENTRETIENS PÉRIODIQUES ET PETITES RÉPARATIONS

FAU25891

## Schéma de diagnostic de pannes

FWA10840

### AVERTISSEMENT

Ne jamais contrôler le circuit de carburant en fumant, ou à proximité d'une flamme.

#### 1. Carburant

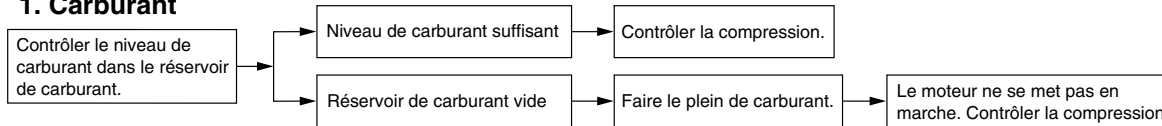

#### 2. Compression

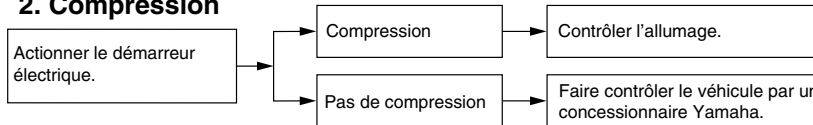

#### 3. Allumage

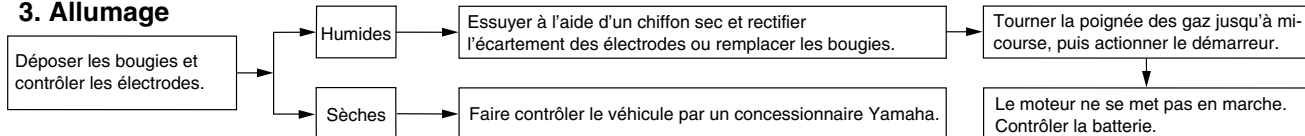

#### 4. Batterie

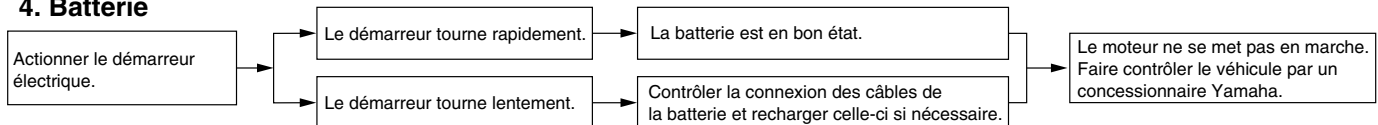

# SOIN ET REMISAGE DE LA MOTO

FAU26040

## Soin

Un des attraits incontestés de la moto réside dans la mise à nu de son anatomie, mais cette exposition est toutefois source de vulnérabilité. Rouille et corrosion peuvent apparaître, même sur des pièces de très bonne qualité. Si un tube d'échappement rouillé peut passer inaperçu sur une voiture, l'effet sur une moto est plutôt disgracieux. Un entretien adéquat régulier lui permettra non seulement de conserver son allure et ses performances et de prolonger sa durée de service, mais est également indispensable afin de conserver les droits de la garantie.

## Avant le nettoyage

1. Après que le moteur a refroidi, couvrir la sortie des pots d'échappement d'un sachet en plastique.
2. S'assurer que tous les capuchons, couvercles et caches, ainsi que les fiches rapides et les connecteurs électriques, y compris les capuchons de bougie, sont fermement et correctement installés.
3. Éliminer les taches tenaces, telles que de l'huile carbonisée sur le carter moteur, à l'aide d'un dégraissant et d'une brosse en veillant à ne jamais en appliquer sur les joints, les pignons, la

chaîne de transmission et les axes de roue. Toujours rincer la crasse et le dégraissant à l'eau.

## Nettoyage

FCA10770

### ATTENTION:

- Éviter de nettoyer les roues, surtout celles à rayons, avec des produits nettoyants trop acides. S'il s'avère nécessaire d'utiliser ce type de produit afin d'éliminer des taches tenaces, veiller à ne pas l'appliquer plus longtemps que prescrit. Rincer ensuite abondamment à l'eau, sécher immédiatement, puis vaporiser un produit anticorrosion.
- Un nettoyage inapproprié risque d'endommager les pièces en plastique, telles que bulle ou pare-brise, carénages et caches. Nettoyer les pièces en plastique exclusivement avec des chiffons ou éponges et de l'eau et des détergents doux.
- Éviter tout contact de produits chimiques mordants sur les pièces en plastique. Ne pas utiliser des chiffons ou éponges imbibés de produits nettoyants abrasifs, de dissolvant

ou diluant, de carburant, d'agents dérouilleurs ou antirouille, d'antigel ou d'électrolyte.

- Ne pas utiliser des portiques de lavage à haute pression ou au jet de vapeur. Cela provoquerait des infiltrations d'eau qui endommageraient les pièces suivantes : joints (de roulements de roue, de roulement de bras oscillant, de fourche et de freins), composants électriques (fiches rapides, connecteurs, instruments, contacteurs et feux) et les mises à l'air.
- Motos équipées d'un pare-brise ou d'une bulle : ne pas utiliser de produits de nettoyage abrasifs ni des éponges dures afin d'éviter de griffer ou de ternir. Certains produits de nettoyage pour plastique risquent de griffer le pare-brise ou la bulle. Faire un essai sur une zone en dehors du champ de vision afin de s'assurer que le produit ne laisse pas de trace. Si la bulle ou le pare-brise est griffé, utiliser un bon agent de polissage pour plastiques après le nettoyage.

## Après utilisation dans des conditions normales

Nettoyer la crasse à l'aide d'eau chaude, d'un détergent doux et d'une éponge douce et propre, puis rincer abondamment à l'eau claire. Recourir à une brosse à dents ou à un goupillon pour nettoyer les pièces d'accès difficile. Pour faciliter l'élimination des taches plus tenaces et des insectes, déposer un chiffon humide sur ceux-ci quelques minutes avant de procéder au nettoyage.

## Après utilisation sous la pluie, à proximité de la mer ou sur des routes salées

L'eau accentue l'effet corrosif du sel marin et du sel répandu sur les routes en hiver. Il convient dès lors d'effectuer les travaux suivants après chaque randonnée sous la pluie, à proximité de la mer ou sur des routes salées.

## **N.B.:**

Il peut rester des traces du sel répandu sur les routes bien après la venue du printemps.

1. Nettoyer la moto à l'eau froide savonneuse en veillant à ce que le moteur soit froid.

FCA10790

## **ATTENTION:**

**Ne pas utiliser d'eau chaude, car celle-ci augmenterait l'action corrosive du sel.**

2. Après avoir séché le véhicule, le protéger de la corrosion en vaporisant un produit anticorrosion sur toutes ses surfaces métalliques, y compris les surfaces chromées ou nickelées.

## **Après le nettoyage**

1. Sécher la moto à l'aide d'une peau de chamois ou d'un essuyeur absorbant.
2. Sécher immédiatement la chaîne de transmission et la lubrifier afin de prévenir la rouille.
3. Frotter les pièces en chrome, en aluminium ou en acier inoxydable, y compris le système d'échappement, à l'aide d'un produit d'entretien pour chrome. Cela permettra même d'éliminer des pièces en acier inoxydable les décolorations dues à la chaleur.
4. Une bonne mesure de prévention contre la corrosion consiste à vaporiser un produit anticorrosion sur toutes les surfaces métalliques, y compris les surfaces chromées ou nickelées.
5. Les taches qui subsistent peuvent être éliminées en pulvérisant de l'huile.

6. Retoucher les griffes et légers coups occasionnés par les gravillons, etc.
7. Appliquer de la cire sur toutes les surfaces peintes.
8. Veiller à ce que la moto soit parfaitement sèche avant de la remiser ou de la couvrir.

FWA10930

## **AVERTISSEMENT**

- **S'assurer de ne pas avoir appliqué d'huile ou de cire sur les freins et les pneus. Si nécessaire, nettoyer les disques et les garnitures de frein à l'aide d'un produit spécial pour disque de frein ou d'acétone, et nettoyer les pneus à l'eau chaude et au détergent doux.**
- **Effectuer ensuite un test de conduite afin de vérifier le freinage et la prise de virages.**

FCA10800

## **ATTENTION:**

- **Pulvériser modérément huile et cire et bien essuyer tout excès.**
- **Ne jamais enduire les pièces en plastique ou en caoutchouc d'huile ou de cire. Recourir à un produit spécial.**

# SOIN ET REMISAGE DE LA MOTO

- Éviter l'emploi de produits de polissage mordants, car ceux-ci attaquent la peinture.

**N.B.:** \_\_\_\_\_

Pour toute question relative au choix et à l'emploi des produits d'entretien, consulter un concessionnaire Yamaha.

## Remisage

FAU26211

### Remisage de courte durée

Veiller à remettre la moto dans un endroit frais et sec. Si les conditions de remisage l'exigent (poussière excessive, etc.), couvrir la moto d'une housse poreuse.

FCA10810

### ATTENTION:

- **Entreposer la moto dans un endroit mal aéré ou la recouvrir d'une bâche alors qu'elle est mouillée provoqueront des infiltrations et de la rouille.**
- **Afin de prévenir la rouille, éviter l'entreposage dans des caves humides, des étables (en raison de la présence d'ammoniac) et à proximité de produits chimiques.**

### Remisage de longue durée

Avant de remettre la moto pour plusieurs mois :

1. Suivre toutes les instructions de la section "Soin" de ce chapitre.
2. Placer la manette du robinet de carburant sur "ON".

3. Vidanger la cuve des carburateurs en dévissant les vis de vidange afin de prévenir toute accumulation de dépôts. Verser le carburant ainsi vidangé dans le réservoir de carburant.
4. Faire le plein de carburant et, si disponible, ajouter un stabilisateur de carburant afin d'éviter que le réservoir ne rouille et que le carburant ne se dégrade.
5. Effectuer les étapes ci-dessous afin de protéger les cylindres, les segments, etc., de la corrosion.
  - a. Retirer les capuchons de bougie et déposer les bougies.
  - b. Verser une cuillerée à café d'huile moteur dans chaque orifice de bougie.
  - c. Remonter les capuchons de bougie sur les bougies, puis placer les bougies sur la culasse en veillant à ce que les électrodes soient mises à la masse. (Cette technique permettra de limiter la production d'étincelles à l'étape suivante.)
  - d. Faire tourner le moteur à plusieurs reprises à l'aide du démarreur. (Ceci permet de répartir l'huile sur la paroi des cylindres.)

- e. Retirer le capuchon des bougies, puis remettre ensuite les bougies et leur capuchon en place.

FWA10950

## **AVERTISSEMENT**

**Avant de faire tourner le moteur, veiller à mettre les électrodes de bougie à la masse afin d'éviter la production d'étincelles, car celles-ci pourraient être à l'origine de dégâts et de brûlures.**

6. Lubrifier tous les câbles de commande ainsi que les articulations de tous les leviers, pédales, et de la béquille latérale et/ou centrale.
7. Vérifier et, si nécessaire, régler la pression de gonflage des pneus, puis élever la moto de sorte que ses deux roues ne reposent pas sur le sol. S'il n'est pas possible d'élever les roues, les tourner quelque peu chaque mois de sorte que l'humidité ne se concentre pas en un point précis des pneus.
8. Recouvrir la sortie des pots d'échappement à l'aide d'un sachet en plastique afin de prévenir toute pénétration d'humidité.
9. Déposer la batterie et la recharger complètement. La conserver dans un endroit à l'abri de l'humidité et la recharger une fois par mois. Ne pas conserver la batterie dans un endroit ex-

cessivement chaud ou froid [moins de 0 °C (30 °F) ou plus de 30 °C (90 °F)]. Pour plus d'informations au sujet de l'entreposage de la batterie, se reporter à la page 6-26.

## **N.B.:**

Effectuer toutes les réparations nécessaires avant de remettre la moto.

# CARACTÉRISTIQUES

## Dimensions:

Longueur hors tout:  
2175 mm (85.6 in)  
Largeur hors tout:  
775 mm (30.5 in)  
Hauteur hors tout:  
1115 mm (43.9 in)  
Hauteur de la selle:  
790 mm (31.1 in)  
Empattement:  
1510 mm (59.4 in)  
Garde au sol:  
120 mm (4.72 in)  
Rayon de braquage minimum:  
2800 mm (110.2 in)

## Poids:

Avec huile et carburant:  
247.0 kg (545 lb)

## Moteur:

Type de moteur:  
Refruidissement par air, 4 temps, DACT  
Disposition du ou des cylindres:  
Quadricylindre en ligne incliné vers l'avant  
Cylindrée:  
1251.0 cm<sup>3</sup> (76.34 cu.in)  
Alésage × course:  
79.0 × 63.8 mm (3.11 × 2.51 in)  
Taux de compression:  
9.70 :1  
Système de démarrage:  
Démarreur électrique  
Système de graissage:  
Carter humide

## Huile moteur:

Type:  
SAE10W30 ou SAE10W40 ou SAE15W40  
ou SAE20W40 ou SAE20W50

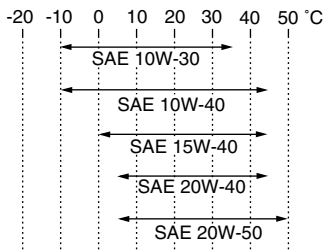

Classification d'huile moteur recommandée:  
API Service de type SE, SF, SG et au-delà  
Quantité d'huile moteur:  
Sans remplacement de l'élément du filtre à  
huile:  
3.00 L (3.17 US qt) (2.64 Imp.qt)  
Avec remplacement de l'élément du filtre à  
huile:  
3.35 L (3.54 US qt) (2.95 Imp.qt)

## Filtre à air:

Élément du filtre à air:  
Élément de type sec

## Carburant:

Carburant recommandé:  
Essence ordinaire sans plomb  
exclusivement  
Capacité du réservoir:  
21.0 L (5.55 US gal) (4.62 Imp.gal)

Quantité de la réserve:  
4.5 L (1.19 US gal) (0.99 Imp.gal)

## Carburateur:

Fabricant:  
MIKUNI  
Modèle × quantité:  
BSR37 x 4

## Bougie(s):

Fabricant/modèle:  
NGK/DPR8EA-9  
Écartement des électrodes:  
0.8–0.9 mm (0.031–0.035 in)

## Embrayage:

Type d'embrayage:  
Humide, multidisque

## Transmission:

Système de réduction primaire:  
Engrenage droit  
Taux de réduction primaire:  
98/56 (1.750)  
Système de réduction secondaire:  
Entraînement par chaîne  
Taux de réduction secondaire:  
39/18 (2.167)  
Type de boîte de vitesses:  
Prise constante, 5 rapports  
Commande:  
Au pied gauche  
Rapport de démultiplication:  
1<sup>re</sup>:  
40/14 (2.857)  
2<sup>e</sup>:  
36/18 (2.000)



- 3<sup>e</sup>:  
33/21 (1.571)  
4<sup>e</sup>:  
31/24 (1.292)  
5<sup>e</sup>:  
29/26 (1.115)

## Partie cycle:

- Type de cadre:  
Double berceau  
Angle de chasse:  
25.50 °  
Chasse:  
100.0 mm (3.94 in)

## Pneu avant:

- Type:  
Sans chambre (Tubeless)  
Taille:  
120/70 ZR17M/C (58W)  
Fabricant/modèle:  
DUNLOP/D252FJ

## Pneu arrière:

- Type:  
Sans chambre (Tubeless)  
Taille:  
180/55 ZR17M/C (73W)  
Fabricant/modèle:  
DUNLOP/D252J

## Charge:

- Charge maximale:  
203 kg (448 lb)  
(Poids total du pilote, du passager, du chargement et des accessoires)

## Pression de gonflage (contrôlée les pneus froids):

- Conditions de charge:  
0–90 kg (0–198 lb)  
Avant:  
250 kPa (36 psi) (2.50 kgf/cm<sup>2</sup>)  
Arrière:  
250 kPa (36 psi) (2.50 kgf/cm<sup>2</sup>)  
Conditions de charge:  
90–203 kg (198–448 lb)  
Avant:  
250 kPa (36 psi) (2.50 kgf/cm<sup>2</sup>)  
Arrière:  
290 kPa (42 psi) (2.90 kgf/cm<sup>2</sup>)  
Conduite à grande vitesse:  
Avant:  
250 kPa (36 psi) (2.50 kgf/cm<sup>2</sup>)  
Arrière:  
290 kPa (42 psi) (2.90 kgf/cm<sup>2</sup>)

## Roue avant:

- Type de roue:  
Roue coulée  
Taille de jante:  
17M/C x MT3.50

## Roue arrière:

- Type de roue:  
Roue coulée  
Taille de jante:  
17M/C x MT5.50

## Frein avant:

- Type:  
Frein à double disque  
Commande:  
À la main droite

- Liquide recommandé:  
DOT 4

## Frein arrière:

- Type:  
Frein monodisque  
Commande:  
Au pied droit  
Liquide recommandé:  
DOT 4

## Suspension avant:

- Type:  
Fourche télescopique  
Type de ressort/amortisseur:  
Ressort hélicoïdal / amortisseur hydraulique  
Débattement des roues:  
130.0 mm (5.12 in)

## Suspension arrière:

- Type:  
Bras oscillant  
Type de ressort/amortisseur:  
Ressort hélicoïdal / amortisseur hydraulique et à gaz  
Débattement des roues:  
120.0 mm (4.72 in)

## Partie électrique:

- Système d'allumage:  
Allumage transistorisé (numérique)  
Système de charge:  
Générateur CA

## Batterie:

- Modèle:  
GT14B-4

# CARACTÉRISTIQUES

---

Voltage, capacité:  
12 V, 12.0 Ah

## Phare:

Type d'ampoule:  
Ampoule halogène

## Voltage et wattage d'ampoule × quantité:

Phare:  
12 V, 60 W/55.0 W × 1

Feu arrière/stop:  
12 V, 5.0 W/21.0 W × 2

Clignotant avant:  
12 V, 21.0 W × 2

Clignotant arrière:  
12 V, 21.0 W × 2

Veilleuse:  
12 V, 4.0 W × 1

Éclairage des instruments:  
LED

Témoin de point mort:  
12 V, 1.7 W × 1

Témoin de feu de route:  
12 V, 1.7 W × 1

Témoin d'avertissement du niveau d'huile:  
12 V, 1.7 W × 1

Témoin des clignotants:  
12 V, 1.7 W × 2

Témoin de l'immobilisateur antivol:  
LED

## Fusibles:

Fusible principal:  
40.0 A

Fusible de phare:  
15.0 A

Fusible du système de signalisation:  
10.0 A

Fusible d'allumage:  
15.0 A

Fusible des feux de stationnement:  
10.0 A

Fusible de sauvegarde:  
10.0 A

# RENSEIGNEMENTS COMPLÉMENTAIRES

## Numéros d'identification

FAU26351

Inscrire le numéro d'identification de la clé, le numéro d'identification du véhicule et les codes figurant sur l'étiquette du modèle aux emplacements prévus, pour référence lors de la commande de pièces de rechange auprès d'un concessionnaire Yamaha ou en cas de vol du véhicule.

NUMÉRO D'IDENTIFICATION DE LA CLÉ :

NUMÉRO D'IDENTIFICATION DU VÉHICULE :

RENSEIGNEMENTS FOURNIS SUR L'ÉTIQUETTE DU MODÈLE :

## Numéro d'identification de la clé

FAU26381

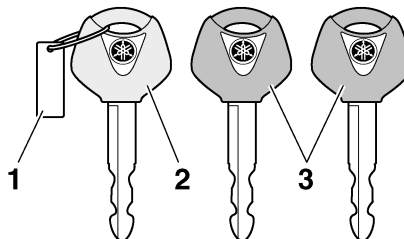

1. Numéro d'identification de la clé
2. Clé d'enregistrement de codes (anneau rouge)
3. Clés de contact conventionnelles (anneau noir)

Le numéro d'identification de la clé est poinçonné sur l'onglet de la clé. Inscrire ce numéro à l'endroit prévu et s'y référer lors de la commande d'une nouvelle clé.

## Numéro d'identification du véhicule

FAU26400

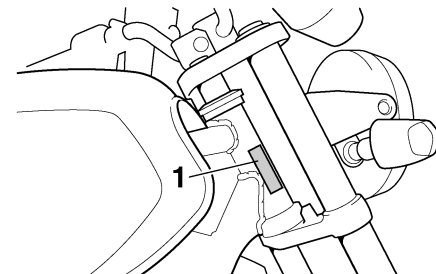

1. Numéro d'identification du véhicule

Le numéro d'identification du véhicule est poinçonné sur le tube de direction. Inscrire ce numéro à l'endroit prévu.

**N.B.:** \_\_\_\_\_

Le numéro d'identification du véhicule sert à identifier la moto et, selon les pays, est requis lors de son immatriculation.

# RENSEIGNEMENTS COMPLÉMENTAIRES

---

FAU26480

## Étiquette des codes du modèle

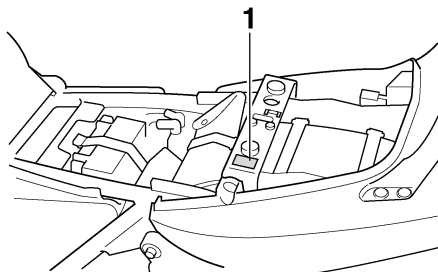

### 1. Étiquette des codes du modèle

L'étiquette des codes du modèle est collée sur le cadre, sous la selle. (Voir page 3-14.)  
Inscrire les renseignements repris sur cette étiquette dans l'espace prévu à cet effet.  
Ces renseignements seront nécessaires lors de la commande de pièces de rechange auprès d'un concessionnaire Yamaha.

- A**
- Accroche-casque ..... 3-15
  - Alarme antivol ..... 3-7
  - Avertisseur, contacteur ..... 3-8
- B**
- Bagages, supports de sangle de fixation ..... 3-18
  - Batterie ..... 6-26
  - Béquille latérale ..... 3-18
  - Béquilles centrale et latérale, contrôle et lubrification ..... 6-24
  - Bougies, contrôle ..... 6-8
  - Bras oscillant, lubrification des pivots... 6-24
- C**
- Câble des gaz, contrôle du jeu ..... 6-14
  - Câbles, contrôle et lubrification ..... 6-22
  - Caches, dépose et repose ..... 6-6
  - Caractéristiques ..... 8-1
  - Carburant ..... 3-11
  - Carburant, économies ..... 5-3
  - Carburateurs, réglage ..... 6-13
  - Chaîne de transmission, nettoyage et graissage ..... 6-21
  - Chaîne de transmission, tension ..... 6-20
  - Clé de contact, numéro d'identification... 9-1
  - Clignotant, remplacement d'une ampoule ..... 6-30
  - Clignotants, contacteur ..... 3-8
  - Clignotants, témoins ..... 3-3
  - Combinés de contacteurs ..... 3-7
  - Combinés ressort-amortisseur, réglage ..... 3-16
  - Compartiment de rangement ..... 3-15
  - Compte-tours ..... 3-5
- D**
- Compteur de vitesse ..... 3-5
  - Contacteur à clé/antivol ..... 3-2
  - Contacteur d'appel de phare ..... 3-8
  - Coupe-circuit d'allumage ..... 3-19
  - Coupe-circuit du moteur ..... 3-8
- D**
- Démarrage, moteur chaud ..... 5-2
  - Démarrage, moteur froid ..... 5-1
  - Démarrateur, contacteur ..... 3-8
  - Détection de pannes ..... 3-5
  - Direction, contrôle ..... 6-25
- E**
- Écran multifonction ..... 3-6
  - Embrayage, levier ..... 3-9, 6-17
  - Emplacement des éléments ..... 2-1
  - Entretiens et graissages périodiques, tableau ..... 6-2
  - Étiquette des codes du modèle ..... 9-2
- F**
- Feu arrière/stop, remplacement d'une ampoule ..... 6-29
  - Feu stop, réglage du contacteur ..... 6-17
  - Feux de détresse, contacteur ..... 3-8
  - Filter à air, nettoyage de l'élément ..... 6-12
  - Fourche, contrôle ..... 6-25
  - Fourche, réglage ..... 3-16
  - Frein, levier ..... 3-10
  - Frein, pédale ..... 3-10
  - Fusibles, remplacement ..... 6-27
- H**
- Huile moteur et élément du filtre ..... 6-9
  - Huile moteur, témoin du niveau ..... 3-4
- I**
- Immobilisateur antivol ..... 3-1
- Inverseur feu de route/feu de croisement ..... 3-8**
- J**
- Jeu des soupapes ..... 6-14
- L**
- Levier de frein et d'embrayage, contrôle et lubrification ..... 6-23
  - Liquide de frein et d'embrayage, changement ..... 6-20
  - Liquide de frein et d'embrayage, contrôle du niveau ..... 6-18
- N**
- Numéros d'identification ..... 9-1
- P**
- Pannes, diagnostic ..... 6-33
  - Pédale de frein et sélecteur, contrôle et lubrification ..... 6-23
  - Phare, remplacement d'une ampoule... 6-28
  - Plaquettes de frein, contrôle ..... 6-18
  - Pneus ..... 6-14
  - Poignée et câble des gaz, contrôle et lubrification ..... 6-22
  - Points à contrôler avant chaque utilisation ..... 4-2
  - Pot catalytique ..... 3-13
- R**
- Régime de ralenti du moteur ..... 6-13
  - Remisage ..... 7-3
  - Réservoir de carburant, bouchon ..... 3-11
  - Réservoir de carburant, ventilation ..... 3-12
  - Robinet de carburant ..... 3-13
  - Rodage du moteur ..... 5-4
  - Roue arrière ..... 6-32
  - Roue avant ..... 6-31

# INDEX

---

Roues.....6-17  
Roulements de roue, contrôle..... 6-26

## S

Schéma de diagnostic de pannes..... 6-34  
Sécurité..... 1-1  
Sélecteur..... 3-9  
Selle ..... 3-14  
Soin..... 7-1  
Starter ..... 3-14  
Stationnement..... 5-4

## T

Témoin de feu de route..... 3-4  
Témoin de l'immobilisateur antivol..... 3-4  
Témoin du point mort..... 3-3  
Témoins et témoins d'alerte..... 3-3  
Trousse de réparation..... 6-1

## V

Véhicule, numéro d'identification ..... 9-1  
Veilleuse, remplacement d'une  
ampoule..... 6-30  
Vitesses, sélection ..... 5-3



IMPRIMÉ SUR PAPIER RECYCLÉ



PRINTED IN JAPAN  
2005.08-0.8×1 CR  
(F)